



CATÁLOGO DE PRODUTOS

www.trineva.com.br



CONSERVAR COM QUALIDADE
É A NOSSA MISSÃO.

A TRINEVA

Fundada no ano de 1966, a Trineva mantém-se sempre em evolução, investindo constantemente em novas tecnologias, adequando seus processos e buscando novos mercados para se consolidar entre os principais fabricantes do setor de refrigeração comercial e industrial do Brasil. São três unidades fabris situadas no Bairro Vila Maria na capital São Paulo, que juntas possuem uma área total de 8.000m² onde são desenvolvidos os produtos de acordo com a necessidade de cada cliente.

ONDE ATUAMOS

- » Supermercados, hipermercados e atacados.
- » Centrais de armazenamento, distribuição e logística.
- » Frigoríficos.
- » Restaurantes, padarias e açougues.
- » Cozinhas profissionais.

NOSSOS PRODUTOS

EVAPORADORES A AR FORÇADO

TRN – Evaporador a ar forçado baixo perfil	04
TRS – Evaporador a ar forçado baixo perfil	07
FTBN – Evaporador a ar forçado médio perfil	10
FTBH – Evaporador a ar forçado médio perfil	14
FTBI – Evaporador a ar forçado alto perfil	18
FTBS – Evaporador a ar forçado alto perfil	22
TDS – Evaporador a ar forçado baixo perfil - Duplo fluxo	26
FTC – Evaporador a ar forçado de teto	29
TRF – Evaporador a ar forçado de teto	32
FTH – Evaporador a ar forçado de teto - Duplo fluxo	36
FCI – Evaporador a ar forçado de coluna	39

CONDENSADORES A AR REMOTOS

TRV – Condensador a ar remoto - Modelo “V”	41
TRP – Condensador a ar remoto - Modelo Plano	45

ALETADOS ESTÁTICOS	50
---------------------------------	----

TRN EVAPORADOR A AR FORÇADO BAIXO PERFIL



HCFC HFC HFO GLICOL CO²

Ø do ventilador: 254 mm (10")
 Espaçamento entre aletas: 4 app
 Flecha de ar: 11 metros
 Pé direito: até 4 metros

SUAS APLICAÇÕES

Câmaras frigoríficas comerciais, de supermercados para conservação de produtos resfriados e congelados;
 Expositores tipo "walk-in-cooler";
 Antecâmaras;
 Salas de preparo.

OPCIONAIS

Gabinete com pintura eletrostática branca;
 Serpentina com proteção especial para ambientes agressivos;
 Fabricação com motores eletronicamente comutáveis;
 Coletores com conexões (padrão NPT) para fluidos secundários (glicol).
 Nesta aplicação espaçamento entre aletas de 6 app;
 Coletores dimensionados para sistemas com CO².

SUAS CARACTERÍSTICAS

Gabinete em alumínio;
 Grade direcionadora de ar injetadas com material flexível (não quebra) e resistente a baixas temperaturas;
 Bandeja basculante removível para acesso ao evaporador e manutenção das resistências de degelo;
 Elementos de fixação (porcas, parafusos e arruelas) em aço inoxidável;
 Remoção dos motores pela parte frontal do equipamento facilitando a manutenção e/ou substituição;
 Chicotes elétricos dos motores aterrados e com conectores totalmente vedados, eliminando risco de penetração de umidade;
 Sistema de degelo composto por três pares de resistências com potências unitárias iguais, sendo duas fixadas na parte traseira e uma na parte inferior do evaporador, realizando o degelo da bandeja;
 Unidades testadas a 500 psi e pressurizadas com nitrogênio, limpas e secas internamente.

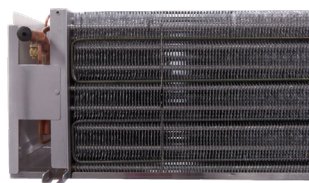

TRN	E	D	4	3	2	P	S	N	1
Linha	Aplicação	Degelo	Espaçamento Entre Aletas	Qtde Ventiladores	Sequencial	Coletores	Tipo Motor	Acabamento	Tensão
TRN	E = Expansão direta	A = Natural (ar) D = Elétrico	4 = 4 aletas por polegada	1 2 3 4 5 6 7 8	1 2 3	P = Padrão E = Especial D = Duplo (2 entradas / 2 saídas)	S = AC Convencional c/ protetor térmico Z = Eletrônico ECQ I = Eletrônico IQ	N = Sem pintura P = Gabinete pintado U = Serpentina pintada T = Pintura total (gabinete + serpentina)	1 = 220V/1F (50/60Hz)

DADOS DE CAPACIDADES

Modelo	¹Capacidade Nominal (kcal/h) Δt: 6K										Motoventiladores	
	Temperatura de Evaporação (°C)										Qtde Ø 254 (mm)	Vazão de ar (m³/h)
	10	5	0	-5	-10	-15	-20	-25	-30	-35		
TRN 411	1.215	1.179	1.146	1.111	1.079	1.043	1.008	973	933	889	1	1.030
TRN 412	1.553	1.507	1.464	1.421	1.380	1.333	1.288	1.244	1.193	1.137	1	1.000
TRN 421	1.848	1.796	1.735	1.674	1.611	1.556	1.504	1.452	1.393	1.327	2	2.060
TRN 422	2.247	2.192	2.139	2.087	2.036	1.980	1.929	1.877	1.820	1.748	2	2.060
TRN 423	2.924	2.832	2.763	2.696	2.630	2.541	2.456	2.372	2.275	2.171	2	2.000
TRN 431	3.686	3.595	3.507	3.423	3.339	3.238	3.138	3.033	2.909	2.780	3	3.000
TRN 432	4.256	4.152	4.051	3.952	3.856	3.743	3.647	3.557	3.462	3.342	3	3.000
TRN 441	5.065	4.942	4.823	4.704	4.590	4.443	4.299	4.148	3.969	3.801	4	4.000
TRN 442	5.896	5.724	5.557	5.395	5.238	5.110	4.965	4.795	4.598	4.422	4	4.000
TRN 451	7.285	7.073	6.867	6.666	6.473	6.327	6.144	5.905	5.663	5.396	5	5.000
TRN 461	8.631	8.379	8.134	7.898	7.668	7.445	7.227	7.017	6.812	6.599	6	6.000
TRN 471	10.390	10.087	9.793	9.508	9.232	8.901	8.606	8.321	7.991	7.636	7	7.000
TRN 481	11.246	10.971	10.704	10.442	10.145	9.801	9.447	9.074	8.706	8.371	8	7.760

¹Capacidades para 60 Hz, multiplicar por 0,9 para 50 Hz.

¹Capacidades dimensionadas para R-404A, R-449A e R-507, multiplicar por 0,91 para R-134a e por 0,95 para R-22.

DADOS ELÉTRICOS E MECÂNICOS

Modelo	Motoventiladores		Resistências Elétricas				Conexões (Polegadas)				Carga de gás (Kg)
	Potência (W)	Corrente (A) 220V-1F	Quantidade		Potência (W)	Corrente (A) 220V-1F	Entrada (Líquido)	Saída (Sucção)	Equaliz. Externo	Dreno (BSP)	
			Serpent.	Bandeja							
TRN 411	65	0,5	2	1	1.050	4,8	1/2	1/2	-	1	0,2
TRN 412	65	0,5	2	1	1.050	4,8	1/2	1/2	-	1	0,3
TRN 421	130	0,9	2	1	2.100	9,6	1/2	1/2	-	1	0,3
TRN 422	130	0,9	2	1	2.100	9,6	1/2	5/8	1/4	1	0,5
TRN 423	130	0,9	2	1	2.100	9,6	1/2	5/8	1/4	1	0,6
TRN 431	195	1,4	2	1	3.300	15,0	1/2	3/4	1/4	1	0,7
TRN 432	195	1,4	2	1	3.300	15,0	1/2	3/4	1/4	1	0,9
TRN 441	260	1,8	2	1	4.200	19,1	1/2	3/4	1/4	1	0,9
TRN 442	260	1,8	2	1	4.200	19,1	1/2	3/4	1/4	1	1,2
TRN 451	325	2,3	2	1	5.400	24,6	1/2	3/4	1/4	1	1,4
TRN 461	390	2,7	2	1	6.150	28,0	1/2	3/4	1/4	1	1,7
TRN 471	455	3,2	2	1	7.020	31,9	1/2	7/8	1/4	1	2,1
TRN 481	520	3,6	2	1	7.020	31,9	1/2	7/8	1/4	1	2,3



DADOS DIMENSIONAIS E EMBALAGENS

Modelo	Externas (mm)			Fixação (mm)				¹Embalagem (mm)			Pesos (Kg)	
	A	B	C	D	E	F	G	Comp.	Larg.	Alt.	Líquido	Bruto
TRN 411	612	250	330	314	416	-	-	720	435	415	7	8
TRN 412	612	250	330	314	416	-	-	720	435	415	8	9
TRN 421	1.002	250	330	314	806	-	-	1.100	435	415	11	12
TRN 422	1.002	250	330	314	806	-	-	1.100	435	415	12	13
TRN 423	1.002	250	330	314	806	-	-	1.100	435	415	13	14
TRN 431	1.392	250	330	314	1.196	-	-	1.500	435	415	18	19
TRN 432	1.392	250	330	314	1.196	-	-	1.500	435	415	19	20
TRN 441	1.782	250	330	314	1.586	-	-	1.890	435	415	22	24
TRN 442	1.782	250	330	314	1.586	-	-	1.890	435	415	24	26
TRN 451	2.172	250	330	314	1.976	793	1.183	2.280	435	415	29	31
TRN 461	2.562	250	330	314	2.366	1.183	1.183	2.670	435	415	34	37
TRN 471	2.952	250	330	314	2.756	1.183	1.573	3.060	435	415	40	43
TRN 481	3.122	250	330	314	2.926	1.463	1.463	3.230	435	415	43	46

¹Embalagem de isopor fechada com plástico termo retrátil.

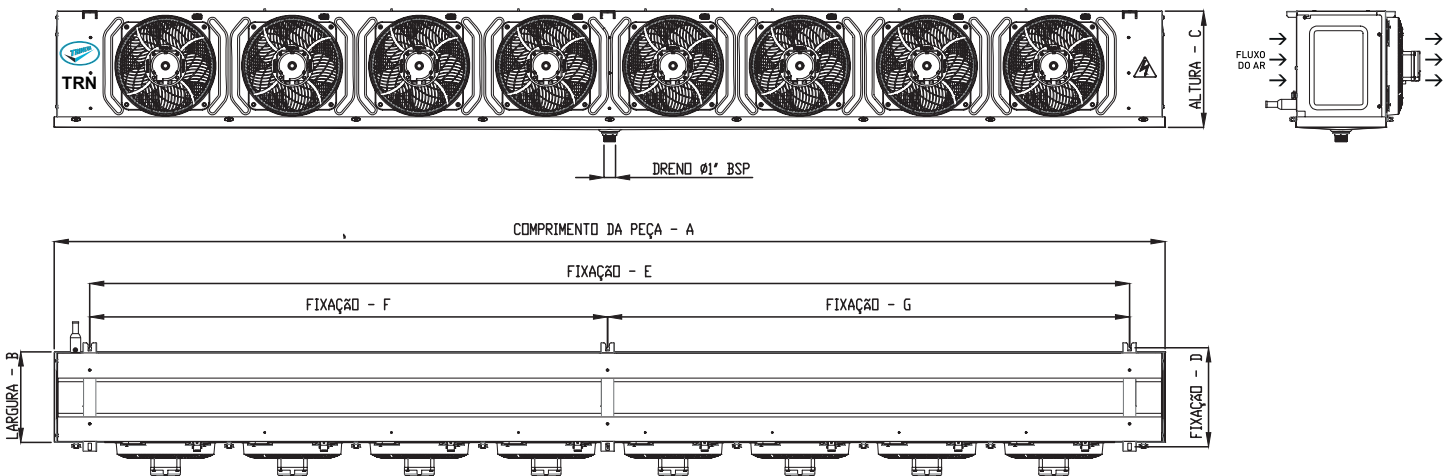

TRS EVAPORADOR A AR FORÇADO BAIXO PERFIL



HCFC

HFC

HFO

GLICOL

CO²

Ø do ventilador: 300 mm (12")

Espaçamento entre aletas: 4 app

Flecha de ar: 12 metros

Pé direito: até 5 metros

SUAS APLICAÇÕES

Câmaras frigoríficas comerciais, de supermercados para conservação de produtos resfriados e congelados;

Expositores tipo "walk-in-cooler";

Antecâmaras;

Salas de preparo.

OPCIONAIS

Gabinete com pintura eletrostática branca;

Serpentina com proteção especial para ambientes agressivos;

Fabricação com motores eletronicamente comutáveis;

Coletores com conexões (padrão NPT) para fluidos secundários (glicol).

Nesta aplicação espaçamento entre aletas de 6 app;

Coletores dimensionados para sistemas com CO².

SUAS CARACTERÍSTICAS

Gabinetes em alumínio;

Coletores com conexão para degelo a gás quente no núcleo do evaporador, mantendo a resistência elétrica na bandeja;

Bandeja basculante removível para acesso ao evaporador e manutenção das resistências de degelo;

Elementos de fixação (porcas, parafusos e arruelas) em aço inoxidável;

Remoção dos motores pela parte frontal do equipamento facilitando a manutenção e/ou substituição;

Chicotes elétricos dos motores aterrados e com conectores totalmente vedados, eliminando risco de penetração de umidade;

Sistema de degelo composto por três pares de resistências com potências unitárias iguais, sendo duas fixadas na parte traseira e uma na parte inferior do evaporador, realizando o degelo da bandeja;

Unidades testadas a 500 psi e pressurizadas com nitrogênio, limpas e secas internamente.

TRS	E	D	4	3	2	P	02	C	N	1
Linha	Aplicação	Degelo	Espaçamento Entre Aletas	Qtde Ventiladores	Sequencial	Coletores	Nº Circuitos	Tipo Motor	Acabamento	Tensão
TRS	E = Expansão direta W = Glicol (conexões NPT) C = CO ²	A = Natural (ar) D = Elétrico G = Gás quente na serpentina e elétrico na bandeja	4 = 4 aletas por polegada 6 = 6 aletas por polegada (glicol)	1 2 3 4 5 6 7 8	1 2 3	P = Padrão E = Especial D = Duplo (2 entradas / 2 saídas)	01 02 03 04 05 06 07 08 10	C = AC Convencional Z = Eletrônico ECQ E = Eletrônico ESM	N = Sem pintura P = Gabinete pintado U = Serpentina pintada T = Pintura total (gabinete + serpentina)	1 = 220V/1F (50/60Hz)

DADOS DE CAPACIDADES

Modelo	¹ Capacidade Nominal [kcal/h] Δt : 6K										Motoventiladores	
	Temperatura de Evaporação (°C)										Qtde Ø 300 (mm)	Vazão de ar (m³/h)
	10	5	0	-5	-10	-15	-20	-25	-30	-35		
TRS 411	1.391	1.345	1.296	1.248	1.204	1.155	1.112	1.069	1.019	979	1	1.540
TRS 412	1.773	1.713	1.651	1.590	1.532	1.472	1.415	1.362	1.309	1.246	1	1.490
TRS 421	2.764	2.670	2.573	2.478	2.387	2.295	2.207	2.122	2.040	1.944	2	3.080
TRS 422	3.216	3.099	2.985	2.876	2.771	2.664	2.562	2.463	2.369	2.255	2	2.980
TRS 423	3.518	3.398	3.274	3.153	3.038	2.921	2.809	2.701	2.597	2.474	2	2.980
TRS 431	4.271	4.130	3.978	3.833	3.693	3.550	3.414	3.282	3.156	3.006	3	4.620
TRS 432	5.397	5.215	5.025	4.841	4.664	4.485	4.311	4.145	3.987	3.797	3	4.470
TRS 441	6.542	6.321	6.089	5.866	5.652	5.434	5.225	5.024	4.831	4.601	4	5.960
TRS 442	7.256	7.009	6.753	6.505	6.268	6.026	5.794	5.571	5.357	5.103	4	5.960
TRS 451	8.845	8.547	8.233	7.932	7.642	7.348	7.064	6.794	6.532	6.221	5	7.450
TRS 461	10.290	9.944	9.579	9.228	8.891	8.549	8.222	7.904	7.600	7.238	6	8.940
TRS 471	12.565	12.141	11.697	11.268	10.856	10.438	10.036	9.651	9.279	8.837	7	10.430
TRS 481	13.413	12.959	12.485	12.028	11.588	11.142	10.713	10.301	9.905	9.433	8	11.000

¹Capacidades para 60 Hz, multiplicar por 0,9 para 50 Hz.

¹Capacidades dimensionadas para R-404A, R-449A e R-507, multiplicar por 0,91 para R-134a e por 0,95 para R-22.

DADOS ELÉTRICOS E MECÂNICOS

Modelo	Motoventiladores		Resistências Elétricas				¹ Conexões (Polegadas)				Carga de gás (Kg)
	Potência (W)	Corrente (A) 220V-1F	Quantidade		Potência (W)	Corrente (A) 220V-1F	Entrada (Líquido)	Saída (Sucção)	Equaliz. Externo	Dreno (BSP)	
			Serpent.	Bandeja							
TRS 411	120	0,9	2	1	1.050	4,8	1/2	1/2	-	1	0,3
TRS 412	120	0,9	2	1	1.050	4,8	1/2	5/8	1/4	1	0,4
TRS 421	240	1,7	2	1	2.100	9,6	1/2	5/8	1/4	1	0,6
TRS 422	240	1,7	2	1	2.100	9,6	1/2	5/8	1/4	1	0,6
TRS 423	240	1,7	2	1	2.100	9,6	1/2	5/8	1/4	1	0,7
TRS 431	360	2,6	2	1	3.300	15,0	1/2	7/8	1/4	1	0,9
TRS 432	360	2,6	2	1	3.300	15,0	1/2	7/8	1/4	1	1,2
TRS 441	480	3,5	2	1	4.200	19,1	1/2	7/8	1/4	1	1,2
TRS 442	480	3,5	2	1	4.200	19,1	1/2	7/8	1/4	1	1,6
TRS 451	600	4,4	2	1	5.400	24,5	1/2	1 1/8	1/4	1	1,7
TRS 461	720	5,2	2	1	6.150	28,0	1/2	1 1/8	1/4	1	2,3
TRS 471	840	6,1	2	1	7.020	31,9	1/2	1 1/8	1/4	1	2,7
TRS 481	960	7,0	2	1	7.020	31,9	1/2	1 1/8	1/4	1	2,8

¹Consultar a engenharia da Trineva para dados de conexões para aplicação em sistemas de CO² e Glicol.



DADOS DIMENSIONAIS E EMBALAGENS

Modelo	Externas (mm)			Fixação (mm)					1 Embalagem (mm)			Pesos (Kg)			
	A	B	C	D	E	F	G	H	Comp.	Larg.	Alt.	4 APP		6 APP	
												Líqu.	Bruto	Líqu.	Bruto
TRS 411/611	680	289	402	315	429	-	-	-	765	505	480	11	12	12	13
TRS 412/612	680	289	402	315	429	-	-	-	765	505	480	12	13	13	14
TRS 421/621	1.070	289	402	315	819	-	-	-	1.155	505	480	17	18	18	20
TRS 422/622	1.070	289	402	315	819	-	-	-	1.155	505	480	18	19	19	20
TRS 423	1.070	289	402	315	819	-	-	-	1.155	505	480	19	20	21	22
TRS 431/631	1.460	289	402	315	1.209	-	-	-	1.545	505	480	24	25	26	27
TRS 432/632	1.460	289	402	315	1.209	-	-	-	1.545	505	480	26	27	28	30
TRS 441/641	1.850	289	402	315	1.599	793	-	806	1.935	505	480	32	34	35	37
TRS 442/642	1.850	289	402	315	1.599	793	-	806	1.935	505	480	34	35	37	39
TRS 451/651	2.240	289	402	315	1.989	793	-	1.196	2.325	505	480	40	42	44	46
TRS 461/661	2.630	289	402	315	2.379	1.183	-	1.196	2.715	505	480	48	50	53	55
TRS 471/671	3.020	289	402	315	2.769	793	1.183	793	3.105	505	480	56	58	62	64
TRS 481/681	3.190	289	402	315	2.939	1.109	720	1.110	3.275	505	480	61	64	67	70

¹Embalagem de isopor fechada com plástico termo retrátil.

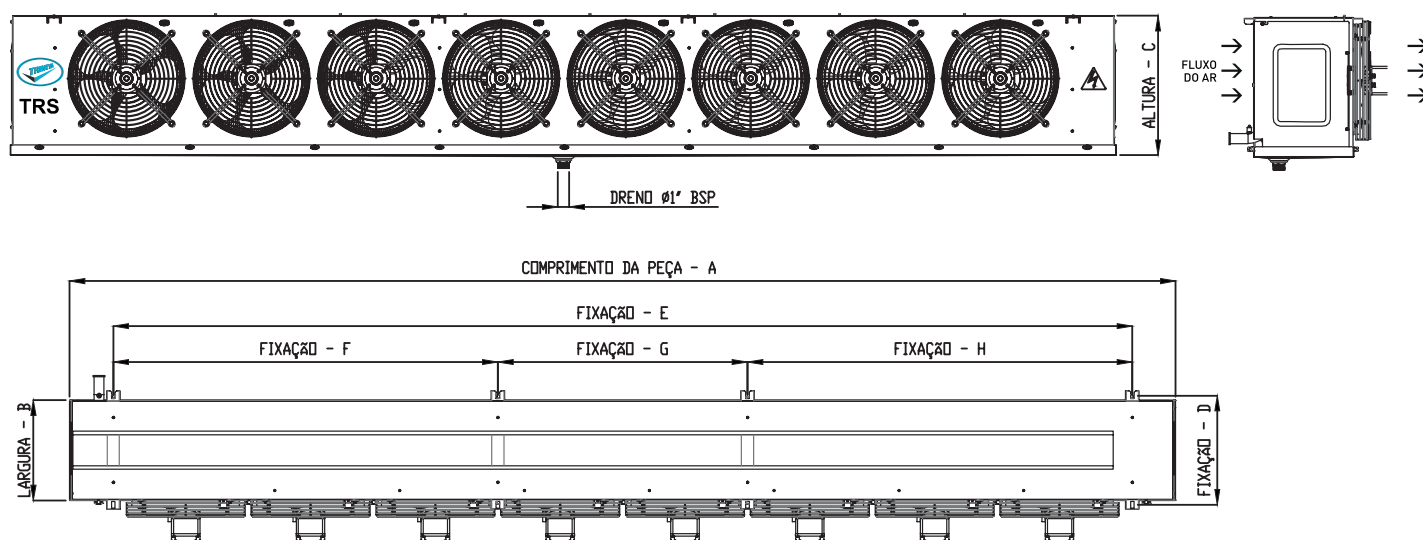

FTBN EVAPORADOR A AR FORÇADO MÉDIO PERFIL



HCFC HFC HFO GLICOL CO²

Ø do ventilador: 400 mm
 Espaçamento entre aletas: 5 mm | 8 mm
 Flecha de ar: 16 metros | 20 metros
 Pé direito: até 6 metros

SUAS APLICAÇÕES

Câmaras frigoríficas de médio porte para conservação de produtos resfriados e congelados;
 Antecâmaras;
 Túneis de congelamento.

OPCIONAIS

Gabinete com pintura eletrostática branca;
 Serpentina com proteção especial para ambientes agressivos;
 Fabricação com motores eletronicamente comutáveis;
 Coletores com conexões (padrão NPT) para fluidos secundários (glicol).
 Coletores dimensionados para sistemas com CO².

SUAS CARACTERÍSTICAS

Gabinete em alumínio que proporciona mais rigidez ao produto;
 Coletores com conexão para degelo a gás quente no núcleo do evaporador, mantendo a resistência elétrica na bandeja;
 Bandeja basculante para acesso ao evaporador e manutenção das resistências de degelo;
 Elementos de fixação (porcas, parafusos e arruelas) em aço inoxidável;
 Sistema de degelo composto por quatro pares de resistências com potências unitárias iguais, sendo três fixadas na parte traseira e uma na parte inferior do evaporador, realizando o degelo da bandeja;
 Unidades testadas a 500 psi e pressurizadas com nitrogênio, limpas e secas internamente.

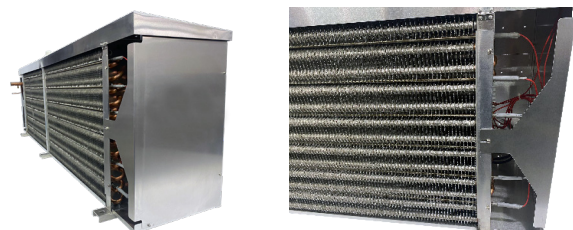

FTBN	E	D	5	3	2	P	02	A	N	2
Linha	Aplicação	Degelo	Espaçamento Entre Aletas	Qtde Ventiladores	Sequencial	Coletores	Nº Circuitos	Tipo Motor	Acabamento	Tensão
FTBN	E = Expansão direta W = Glicol (conexões NPT) C = CO ²	A = Natural (ar) D = Elétrico G = Gás quente na serpentina e elétrico na bandeja	5 = 5 mm entre aletas 8 = 8 mm entre aletas	1 2 3 4	1 2 3 4	P = Padrão E = Especial D = Duplo (2 entradas/ 2 saídas)	01 02 03 04 05 06 07 08 10	A = AC E = EC	N = Sem pintura P = Gabinete pintado U = Serpentina pintada T = Pintura total (gabinete + serpentina)	1 = 220V-1F (50/60Hz) 2 = 220V-3F (50/60Hz) 3 = 380V-3F (50/60Hz) 4 = 440V-3F (50/60Hz)

DADOS DE CAPACIDADES

Modelo	¹Capacidade Nominal (kcal/h) Δt: 6K										Motoventiladores	
	Temperatura de Evaporação (°C)										Qtde Ø 400 (mm)	Vazão de ar (m³/h)
	10	5	0	-5	-10	-15	-20	-25	-30	-35		
FTBN 511	4.446	4.278	4.173	4.011	3.848	3.687	3.537	3.375	3.212	3.050	1	4.300
FTBN 512	5.426	5.221	5.078	4.881	4.683	4.487	4.305	4.107	3.909	3.712	1	4.200
FTBN 513	6.489	6.276	6.063	5.828	5.673	5.435	5.215	4.975	4.736	4.496	1	4.100
FTBN 514	7.840	7.582	7.325	7.116	6.827	6.495	6.182	5.855	5.698	5.426	1	4.000
FTBN 521	9.025	8.728	8.459	8.231	7.897	7.514	7.152	6.834	6.592	6.277	2	8.400
FTBN 522	10.978	10.617	10.304	10.021	9.614	9.148	8.762	8.322	8.025	7.643	2	8.400
FTBN 523	12.281	11.883	11.484	11.085	10.686	10.167	9.703	9.311	8.920	8.528	2	8.200
FTBN 524	15.240	14.722	14.203	13.683	13.165	12.527	11.912	11.472	10.989	10.476	2	8.000
FTBN 531	18.139	17.522	16.905	16.286	15.669	14.909	14.178	13.654	13.080	12.468	3	12.600
FTBN 532	21.634	20.902	20.176	19.588	18.872	17.973	17.275	16.616	15.826	15.016	3	12.300
FTBN 541	24.340	23.592	22.802	21.934	21.041	20.213	19.269	18.451	17.563	16.686	4	15.400
FTBN 542	28.810	27.925	26.991	25.963	24.906	23.925	22.808	21.840	20.790	19.751	4	15.000

¹Capacidades para 60 Hz, multiplicar por 0,9 para 50 Hz.

¹Capacidades dimensionadas para R-404A, R-449A e R-507, multiplicar por 0,91 para R-134a e por 0,95 para R-22.

DADOS DE CAPACIDADES

Modelo	¹Capacidade Nominal (kcal/h) Δt: 6K										Motoventiladores	
	Temperatura de Evaporação (°C)										Qtde Ø 400 (mm)	Vazão de ar (m³/h)
	10	5	0	-5	-10	-15	-20	-25	-30	-35		
FTBN 811	3.587	3.451	3.367	3.236	3.105	2.974	2.854	2.723	2.592	2.461	1	4.600
FTBN 812	4.472	4.303	4.185	4.023	3.860	3.698	3.549	3.384	3.222	3.059	1	4.500
FTBN 813	5.380	5.203	5.026	4.832	4.703	4.505	4.324	4.124	3.926	3.728	1	4.400
FTBN 814	6.364	6.155	5.946	5.777	5.542	5.273	5.018	4.753	4.626	4.405	1	4.300
FTBN 821	7.396	7.152	6.932	6.745	6.471	6.157	5.860	5.601	5.402	5.143	2	9.000
FTBN 822	8.810	8.520	8.269	8.042	7.715	7.341	7.032	6.679	6.440	6.133	2	9.000
FTBN 823	9.956	9.633	9.309	8.986	8.663	8.242	7.865	7.549	7.231	6.913	2	8.800
FTBN 824	12.408	11.986	11.564	11.141	10.718	10.198	9.698	9.340	8.947	8.529	2	8.600
FTBN 831	14.758	14.257	13.754	13.251	12.749	12.130	11.535	11.109	10.642	10.144	3	13.500
FTBN 832	16.995	16.417	15.839	15.377	14.807	14.089	13.542	13.001	12.360	11.719	3	13.200
FTBN 841	20.755	20.118	19.444	18.704	17.942	17.236	16.431	15.734	14.977	14.228	4	16.400
FTBN 842	24.414	23.663	22.872	22.001	21.105	20.274	19.327	18.507	17.617	16.736	4	16.000

¹Capacidades para 60 Hz, multiplicar por 0,9 para 50 Hz.

¹Capacidades dimensionadas para R-404A, R-449A e R-507, multiplicar por 0,91 para R-134a e por 0,95 para R-22.



DADOS ELÉTRICOS E MECÂNICOS

Modelo	Motoventiladores				¹ Resistências Elétricas						² Conexões (Polegadas)				Carga de gás (Kg)
	Potência (W)	Corrente (A) 220V-1F	Corrente (A) 220V-3F	Corrente (A) 380V-3F	Qtde Núcleo	Qtde Bandeja	Potência (W)	Corrente (A) 220V-1F	Corrente (A) 220V-3F	³ Corrente (A) 380V-3F	Entrada (Líquido)	Saída (Sucção)	Equaliz. Externo	Dreno (BSP)	
FTBN 511/811	260	1,1	0,8	0,4	3	1	2.700	12,3	7,1	4,1	1/2	7/8	-	1	1,5
FTBN 512/812	260	1,1	0,8	0,4	3	1	2.700	12,3	7,1	4,1	1/2	7/8	1/4	1	2,0
FTBN 513/813	260	1,1	0,8	0,4	3	1	2.700	12,3	7,1	4,1	1/2	7/8	1/4	1	2,4
FTBN 514/814	260	1,1	0,8	0,4	3	1	2.700	12,3	7,1	4,1	1/2	7/8	1/4	1	3,0
FTBN 521/821	520	2,3	1,5	0,9	3	1	5.400	24,5	14,2	8,2	1/2	1 1/8	1/4	1	2,8
FTBN 522/822	520	2,3	1,5	0,9	3	1	5.400	24,5	14,2	8,2	1/2	1 1/8	1/4	1	3,7
FTBN 523/823	520	2,3	1,5	0,9	3	1	5.400	24,5	14,2	8,2	1/2	1 1/8	1/4	1	3,7
FTBN 524/824	520	2,3	1,5	0,9	3	1	5.400	24,5	14,2	8,2	7/8	1 3/8	1/4	1	5,6
FTBN 531/831	780	3,4	2,3	1,3	3	1	8.100	36,8	21,3	12,3	7/8	1 5/8	1/4	1	5,5
FTBN 532/832	780	3,4	2,3	1,3	3	1	8.100	36,8	21,3	12,3	7/8	1 5/8	1/4	1	6,6
FTBN 541/841	1.040	4,5	3,0	1,7	3	1	10.800	49,1	28,3	16,4	7/8	1 5/8	1/4	1	8,0
FTBN 542/842	1.040	4,5	3,0	1,7	3	1	10.800	49,1	28,3	16,4	7/8	1 5/8	1/4	1	10,0

¹Não é recomendado a aplicação da linha com espaçamento de 5 mm entre aletas para conservação de produtos congelados.

²Consultar a engenharia da Trineva para dados de conexões para aplicação em sistemas de CO².

³Para rede trifásica 380V faz-se necessário adicionar um Neutro para ligação das resistências elétricas, que são monofásicas.



DADOS DIMENSIONAIS E EMBALAGENS

Modelo	Externas (mm)			Fixação (mm)					¹Embalagem (mm)			Pesos (Kg)			
	A	B	C	D	E	F	G	H	Comp.	Larg.	Alt.	5 mm		8 mm	
												Líqu.	Bruto	Líqu.	Bruto
FTBN 511/811	1.027	330	530	370	730	-	-	-	1.100	650	750	22	42	22	41
FTBN 512/812	1.027	330	530	370	730	-	-	-	1.100	650	750	24	44	23	43
FTBN 513/813	1.027	330	530	370	730	-	-	-	1.100	650	750	25	45	24	44
FTBN 514/814	1.027	330	530	370	730	-	-	-	1.100	650	750	26	46	25	45
FTBN 521/821	1.727	330	530	370	700	730	-	-	1.800	650	750	40	66	39	65
FTBN 522/822	1.727	330	530	370	700	730	-	-	1.800	650	750	44	70	42	68
FTBN 523/823	1.727	330	530	370	700	730	-	-	1.800	650	750	46	72	43	70
FTBN 524/824	1.727	330	530	370	700	730	-	-	1.800	650	750	48	74	45	72
FTBN 531/831	2.427	330	530	370	700	700	730	-	2.500	650	750	69	101	66	98
FTBN 532/832	2.427	330	530	370	700	700	730	-	2.500	650	750	72	104	68	100
FTBN 541/841	3.127	330	530	370	700	700	700	730	3.200	650	750	97	135	93	131
FTBN 542/842	3.127	330	530	370	700	700	700	730	3.200	650	750	102	140	97	135

¹Embalagem de madeira (engradado).

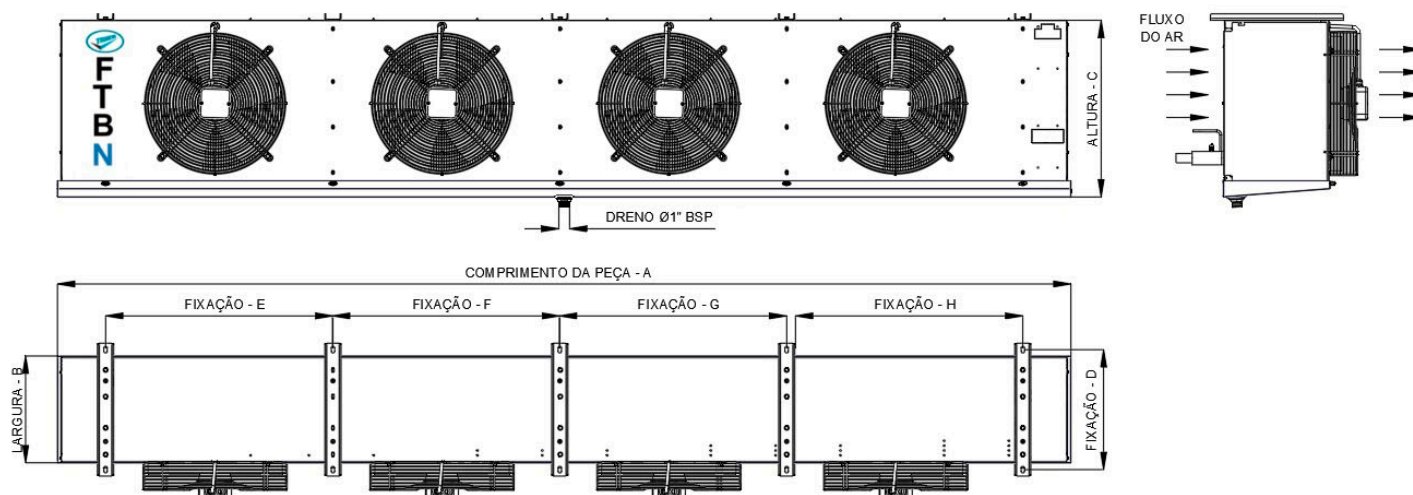

FTBH EVAPORADOR A AR FORÇADO MÉDIO PERFIL



HCFC

HFC

HFO

GLICOL

CO²

Ø do ventilador: 450 mm

Espaçamento entre aletas: 5 mm | 8 mm

Flecha de ar: 20 metros | 24 metros

Pé direito: até 8 metros

SUAS APLICAÇÕES

Câmaras frigoríficas de médio e grande porte para conservação de produtos resfriados e congelados;

Antecâmaras;

Túneis de congelamento.

OPCIONAIS

Gabinete com pintura eletrostática branca;

Serpentina com proteção especial para ambientes agressivos;

Fabricação com motores eletronicamente comutáveis;

Coletores com conexões (padrão NPT) para fluidos secundários (glicol);

Coletores dimensionados para sistemas com CO².

SUAS CARACTERÍSTICAS

Gabinetes em alumínio;

Coletores com conexão para degelo a gás quente no núcleo do evaporador, mantendo a resistência elétrica na bandeja;

Bandeja basculante para acesso ao evaporador e manutenção das resistências de degelo;

Elementos de fixação (porcas, parafusos e arruelas) em aço inoxidável;

Sistema de degelo composto por resistências de varetas duplas internas à serpentina que realizam o degelo do núcleo e mais um par para o degelo da bandeja, fixado na parte inferior da serpentina;

Unidades testadas a 500 psi e pressurizadas com nitrogênio, limpas e secas internamente.

FTBH	E	D	5	3	2	P	02	A	N	2
Linha	Aplicação	Degelo	Espaçamento Entre Aletas	Qtde Ventiladores	Sequencial	Coletores	Nº Circuitos	Tipo Motor	Acabamento	Tensão
FTBH	E = Expansão direta W = Glicol (conexões NPT) C = CO ²	A = Natural (ar) D = Elétrico G = Gás quente na serpentina e elétrico na bandeja	5 = 5 mm entre aletas 8 = 8 mm entre aletas	1 2 3 4	1 2 3 4	P = Padrão E = Especial D = Duplo (2 entradas/ 2 saídas)	01 02 03 04 05 06 07 08 10	A = AC E = EC	N = Sem pintura P = Gabinete pintado U = Serpentina pintada T = Pintura total (gabinete + serpentina)	1 = 220V-1F (50/60Hz) 2 = 220V-3F (50/60Hz) 3 = 380V-3F (50/60Hz) 4 = 440V-3F (50/60Hz)

DADOS DE CAPACIDADES

Modelo	¹ Capacidade Nominal (kcal/h) Δt : 6K										Motoventiladores	
	Temperatura de Evaporação (°C)										Qtde Ø 450 (mm)	Vazão de ar (m³/h)
	10	5	0	-5	-10	-15	-20	-25	-30	-35		
FTBH 511	8.256	7.846	7.457	7.087	6.735	6.539	6.348	6.163	5.984	5.726	1	6.750
FTBH 512	9.371	9.099	8.647	8.218	7.810	7.583	7.470	7.338	7.209	7.081	1	6.630
FTBH 513	11.284	10.724	10.191	9.686	9.205	8.937	8.677	8.424	8.179	7.716	1	6.500
FTBH 521	16.739	15.908	15.118	14.368	13.655	13.257	12.871	12.496	12.132	11.779	2	13.500
FTBH 522	19.965	18.974	18.032	17.138	16.287	15.813	15.352	14.905	14.471	13.848	2	13.260
FTBH 523	22.831	21.698	20.621	19.598	18.625	18.083	17.556	17.045	16.548	15.881	2	13.000
FTBH 531	24.392	23.682	22.506	21.390	20.328	19.929	19.539	19.250	18.872	18.502	3	20.250
FTBH 532	30.109	28.614	27.194	25.845	24.562	23.847	23.152	22.478	21.823	20.883	3	19.890
FTBH 533	34.039	32.349	30.744	29.218	27.768	26.959	26.174	25.412	24.434	22.730	3	19.500
FTBH 541	37.162	36.080	34.289	32.587	30.970	30.068	29.192	28.480	27.786	26.976	4	26.480
FTBH 542	45.276	43.029	40.893	38.864	36.935	35.859	34.815	33.801	32.039	30.368	4	26.000

¹Capacidades para 60 Hz, multiplicar por 0,9 para 50 Hz.

¹Capacidades dimensionadas para R-404A, R-449A e R-507, multiplicar por 0,91 para R-134a e por 0,95 para R-22.

DADOS DE CAPACIDADES

Modelo	¹ Capacidade Nominal (kcal/h) Δt : 6K										Motoventiladores	
	Temperatura de Evaporação (°C)										Qtde Ø 450 (mm)	Vazão de ar (m³/h)
	10	5	0	-5	-10	-15	-20	-25	-30	-35		
FTBH 811	5.496	5.388	5.166	4.953	4.749	4.679	4.610	4.542	4.474	4.344	1	6.940
FTBH 812	6.779	6.499	6.190	5.895	5.652	5.568	5.486	5.275	5.024	4.785	1	6.845
FTBH 813	7.728	7.409	7.104	6.811	6.530	6.433	6.338	6.245	6.152	6.062	1	6.760
FTBH 821	11.176	10.850	10.403	9.974	9.563	9.422	9.282	9.145	9.010	8.877	2	13.880
FTBH 822	13.479	12.923	12.391	11.880	11.390	11.222	11.056	10.892	10.731	10.573	2	13.690
FTBH 823	15.561	14.919	14.304	13.714	13.149	12.955	12.763	12.575	12.389	12.206	2	13.520
FTBH 831	16.175	16.015	15.355	14.722	14.115	13.975	13.837	13.700	13.564	13.430	3	20.820
FTBH 832	20.886	20.025	19.199	18.408	17.649	17.388	17.131	16.878	16.629	16.144	3	20.535
FTBH 833	23.382	22.418	21.494	20.608	19.758	19.466	19.178	18.895	18.616	18.073	3	20.280
FTBH 841	24.936	24.447	23.439	22.472	21.546	21.228	21.017	20.809	20.603	20.299	4	27.360
FTBH 842	31.293	30.003	28.766	27.580	26.443	26.052	25.667	25.288	24.914	23.728	4	27.000

¹Capacidades para 60 Hz, multiplicar por 0,9 para 50 Hz.

¹Capacidades dimensionadas para R-404A, R-449A e R-507, multiplicar por 0,91 para R-134a e por 0,95 para R-22.



DADOS ELÉTRICOS E MECÂNICOS

Modelo	Motoventiladores				¹Resistências Elétricas						²Conexões (Polegadas)				Carga de gás (Kg)
	Potência (W)	Corrente (A) 220V-1F	Corrente (A) 220V-3F	Corrente (A) 380V-3F	Quantidade		Potência (W)	Corrente (A) 220V-1F	Corrente (A) 220V-3F	³Corrente (A) 380V-3F	Entrada (Líquido)	Saída (Sucção)	Equaliz. Externo	Dreno (BSP)	
					Núcleo	Bandeja									
FTBH 511/811	730	3,2	2,4	1,4	3	1	3.800	17,3	10,0	5,8	1/2	1 1/8	1/4	1 1/4	2,1
FTBH 512/812	730	3,2	2,4	1,4	4	1	4.750	21,6	12,5	7,2	1/2	1 1/8	1/4	1 1/4	2,4
FTBH 513/813	730	3,2	2,4	1,4	5	1	5.700	25,9	15,0	8,7	1/2	1 1/8	1/4	1 1/4	3,2
FTBH 521/821	1.460	6,4	4,8	2,8	3	1	7.600	34,5	19,9	11,5	5/8	1 3/8	1/4	1 1/4	4,1
FTBH 522/822	1.460	6,4	4,8	2,8	4	1	9.500	43,2	24,9	14,4	5/8	1 3/8	1/4	1 1/4	5,3
FTBH 523/823	1.460	6,4	4,8	2,8	5	1	11.400	51,8	29,9	17,3	5/8	1 3/8	1/4	1 1/4	6,4
FTBH 531/831	2.190	9,6	7,2	4,2	3	1	11.400	51,8	29,9	17,3	5/8	1 5/8	1/4	1 1/4	6,4
FTBH 532/832	2.190	9,6	7,2	4,2	4	1	14.250	64,8	37,4	21,7	5/8	1 5/8	1/4	1 1/4	7,7
FTBH 533/833	2.190	9,6	7,2	4,2	5	1	17.100	77,7	44,9	26,0	5/8	1 5/8	1/4	1 1/4	8,8
FTBH 541/841	2.920	12,8	9,6	5,5	4	1	19.000	86,4	49,9	28,9	5/8	2 1/8	1/4	1 1/4	8,8
FTBH 541/842	2.920	12,8	9,6	5,5	5	1	22.800	103,6	59,8	34,6	5/8	2 1/8	1/4	1 1/4	12,2

¹Não é recomendado a aplicação da linha com espaçamento de 5 mm entre aletas para conservação de produtos congelados.

²Consultar a engenharia da Trineva para dados de conexões para aplicação em sistemas de CO² e Glicol.

³Para rede trifásica 380V faz-se necessário adicionar um Neutro para ligação das resistências elétricas, que são monofásicas.



DADOS DIMENSIONAIS E EMBALAGENS

Modelo	Externas (mm)			Fixação (mm)					Embalagem (mm)			Pesos (Kg)			
	Comp. A	Larg. B	Alt. C	D	E	F	G	H	Comp.	Larg.	Alt.	5 mm		8 mm	
												Líqu.	Bruto	Líqu.	Bruto
FTBH 511/811	938	413	730	473	720	-	-	-	1.080	970	970	49	64	43	58
FTBH 512/812	938	468	730	528	720	-	-	-	1.080	1.030	970	58	75	51	68
FTBH 513/813	938	522	730	580	720	-	-	-	1.080	1.090	970	67	86	59	77
FTBH 521/821	1.630	413	730	473	705	705	-	-	1.770	970	970	98	126	86	113
FTBH 522/822	1.630	468	730	528	705	705	-	-	1.770	1.030	970	116	147	102	132
FTBH 523/823	1.630	522	730	580	705	705	-	-	1.770	1.090	970	134	167	118	150
FTBH 531/831	2.320	413	730	473	705	690	705	-	2.460	970	970	147	188	129	169
FTBH 532/832	2.320	468	730	528	705	690	705	-	2.460	1.030	970	174	219	154	197
FTBH 533/833	2.320	522	730	580	705	690	705	-	2.460	1.090	970	200	249	177	223
FTBH 541/841	2.915	468	730	528	674	674	674	674	3.060	1.030	970	232	291	205	261
FTBH 541/842	2.915	522	730	580	674	674	674	674	3.060	1.090	970	267	329	236	297

¹Embalagem de madeira (engradado).

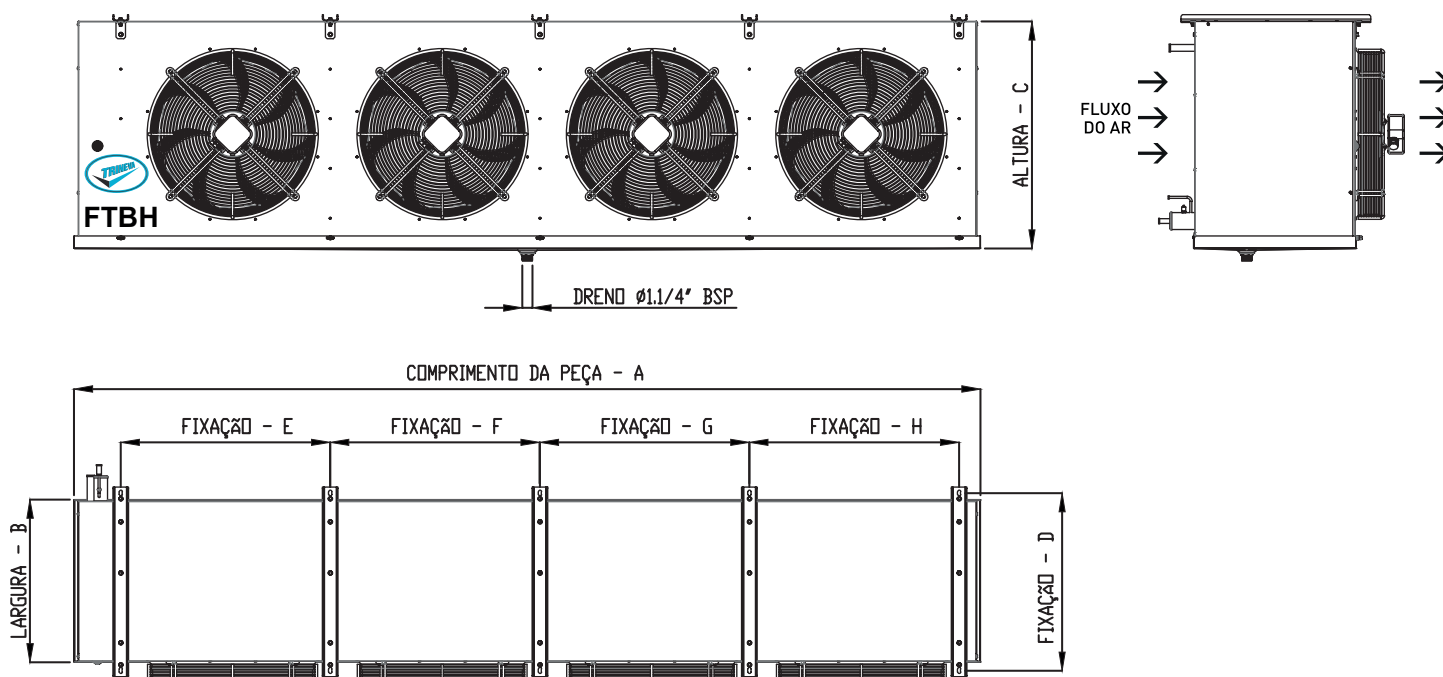



HCFC

HFC

HFO

GLICOL

CO²

Ø do ventilador: 500 mm

Espaçamento entre aletas: 5 mm | 8 mm

Flecha de ar: 32 metros | 36 metros

Pé direito: até 12 metros

SUAS APLICAÇÕES

Câmaras frigoríficas de médio e grande porte para conservação de produtos resfriados e congelados;

Antecâmaras;

Túneis de congelamento.

OPCIONAIS

Gabinete com pintura eletrostática branca;

Serpentina com proteção especial para ambientes agressivos;

Fabricação com motores eletronicamente comutáveis;

Coletores com conexões (padrão NPT) para fluidos secundários (glicol);

Coletores dimensionados para sistemas com CO².

SUAS CARACTERÍSTICAS

Gabinetes em alumínio;

Versão standard com motores com dispositivos (streamer) que aumentam a flecha de ar;

Coletores com conexão para degelo a gás quente no núcleo do evaporador, mantendo a resistência elétrica na bandeja;

Bandeja basculante para acesso ao evaporador e manutenção das resistências de degelo;

Elementos de fixação (porcas, parafusos e arruelas) em aço inoxidável;

Sistema de degelo composto por resistências de varetas duplas internas à serpentina que realizam o degelo do núcleo e mais dois pares para o degelo da bandeja, fixados na parte inferior da serpentina;

Versão com degelo elétrico fornecida com uma resistência flexível por dreno de 2 metros e 100W, e também termostato de segurança;

Unidades testadas a 500 psi e pressurizadas, limpas e secas internamente.



FTBI	E	D	5	3	2	P	02	A	N	2
Linha	Aplicação	Degelo	Espaçamento Entre Aletas	Qtde Ventiladores	Sequencial	Coletores	Nº Circuitos	Tipo Motor	Acabamento	Tensão
FTBI	E = Expansão direta W = Glicol (conexões NPT) C = CO ²	A = Natural (ar) D = Elétrico G = Gás quente na serpentina e elétrico na bandeja	5 = 5 mm entre aletas 8 = 8 mm entre aletas	1 2 3 4	1 2 3 4 5	P = Padrão E = Especial D = Duplo (2 entradas/2 saídas)	02 03 04 . . 08 10 16 24	A = AC E = EC	N = Sem pintura P = Gabinete pintado U = Serpentina pintada T = Pintura total (gabinete + serpentina)	2 = 220V-3F (50/60Hz) 3 = 380V-3F (50/60Hz) 4 = 440V-3F (50/60Hz)

DADOS DE CAPACIDADES

Modelo	¹ Capacidade Nominal (kcal/h) Δt : 6K										Motoventiladores	
	Temperatura de Evaporação (°C)										Qtde Ø 500 (mm)	Vazão de ar (m³/h)
	10	5	0	-5	-10	-15	-20	-25	-30	-35		
FTBI 511	7.897	7.819	7.591	7.095	6.888	6.753	6.686	6.620	6.554	6.363	1	10.180
FTBI 512	9.910	9.812	9.527	8.903	8.644	8.475	8.391	8.308	8.225	7.986	1	10.040
FTBI 513	11.646	11.531	11.195	10.463	10.158	9.959	9.860	9.763	9.666	9.384	1	9.870
FTBI 514	12.648	12.523	12.158	11.363	11.032	10.816	10.709	10.603	10.498	10.192	1	9.690
FTBI 515	15.121	14.972	14.536	13.585	13.189	12.930	12.802	12.676	12.550	12.185	1	9.500
FTBI 521	15.892	15.734	15.276	14.277	13.861	13.589	13.455	13.321	13.190	12.805	2	20.360
FTBI 522	20.153	19.954	19.373	18.105	17.578	17.233	17.063	16.894	16.727	16.239	2	20.080
FTBI 523	23.204	22.975	22.305	20.846	20.239	19.842	19.646	19.451	19.259	18.698	2	19.740
FTBI 524	26.671	26.407	25.638	23.961	23.263	22.807	22.581	22.357	22.136	21.491	2	19.380
FTBI 525	31.921	31.605	30.685	28.677	27.842	27.296	27.026	26.758	26.493	25.722	2	19.000
FTBI 532	32.461	32.140	31.204	29.162	28.313	27.758	27.483	27.211	26.941	26.157	3	30.120
FTBI 533	35.377	35.027	34.006	31.782	30.856	30.251	29.951	29.655	29.361	28.506	3	29.610
FTBI 534	40.967	40.562	39.380	36.804	35.732	35.031	34.685	34.341	34.001	33.011	3	29.070
FTBI 535	48.263	47.785	46.393	43.358	42.095	41.270	40.861	40.456	40.056	38.889	3	28.500
FTBI 543	50.480	49.980	48.524	45.350	44.029	43.166	42.738	42.315	41.896	40.676	4	39.480
FTBI 544	53.927	53.394	51.838	48.447	47.036	46.114	45.657	45.205	44.758	43.454	4	38.760
FTBI 545	64.270	63.634	61.780	57.739	56.057	54.958	54.414	53.875	53.342	51.788	4	38.000

¹Capacidades para 60 Hz, multiplicar por 0,9 para 50 Hz.

¹Capacidades dimensionadas para R-404A, R-449A e R-507, multiplicar por 0,91 para R-134a e por 0,95 para R-22.

DADOS DE CAPACIDADES

Modelo	¹ Capacidade Nominal (kcal/h) Δt : 6K										Motoventiladores	
	Temperatura de Evaporação (°C)										Qtde Ø 500 (mm)	Vazão de ar (m³/h)
	10	5	0	-5	-10	-15	-20	-25	-30	-35		
FTBI 811	6.124	6.063	5.886	5.501	5.341	5.236	5.184	5.133	5.082	4.934	1	10.270
FTBI 812	7.702	7.626	7.404	6.920	6.718	6.586	6.521	6.456	6.393	6.206	1	10.160
FTBI 813	9.094	9.004	8.742	8.170	7.932	7.776	7.699	7.623	7.548	7.328	1	10.050
FTBI 814	9.553	9.458	9.183	8.582	8.332	8.169	8.088	8.008	7.928	7.697	1	9.950
FTBI 815	11.392	11.279	10.950	10.234	9.936	9.741	9.645	9.549	9.455	9.179	1	9.670
FTBI 821	12.424	12.301	11.942	11.161	10.836	10.624	10.518	10.414	10.311	10.011	2	20.540
FTBI 822	15.961	15.803	15.342	14.339	13.921	13.648	13.513	13.379	13.247	12.861	2	20.320
FTBI 823	18.680	18.495	17.957	16.782	16.293	15.974	15.815	15.659	15.504	15.052	2	20.100
FTBI 824	21.597	21.383	20.760	19.402	18.837	18.468	18.285	18.104	17.925	17.402	2	19.900
FTBI 825	26.189	25.929	25.174	23.527	22.842	22.394	22.172	21.953	21.736	21.102	2	19.340
FTBI 832	26.767	26.502	25.730	24.046	23.346	22.888	22.662	22.437	22.215	21.568	3	30.480
FTBI 833	28.650	28.367	27.540	25.739	24.989	24.499	24.256	24.016	23.779	23.086	3	30.150
FTBI 834	33.444	33.113	32.148	30.045	29.170	28.598	28.315	28.035	27.757	26.949	3	29.850
FTBI 835	39.976	39.580	38.427	35.913	34.867	34.183	33.845	33.510	33.178	32.212	3	29.010
FTBI 843	41.741	41.328	40.124	37.499	36.407	35.693	35.340	34.990	34.643	33.634	4	40.200
FTBI 844	43.655	43.222	41.964	39.218	38.076	37.329	36.960	36.594	36.232	35.176	4	39.800
FTBI 845	52.628	52.107	50.590	47.280	45.903	45.003	44.557	44.116	43.679	42.407	4	38.680

¹Capacidades para 60 Hz, multiplicar por 0,9 para 50 Hz.

¹Capacidades dimensionadas para R-404A, R-449A e R-507, multiplicar por 0,91 para R-134a e por 0,95 para R-22.

DADOS ELÉTRICOS E MECÂNICOS

Modelo	Motoventiladores			¹ Resistências Elétricas					² Conexões (Polegadas)				Carga de gás (Kg)
	Potência (W)	Corrente (A) 220V-3F	Corrente (A) 380V-3F	Qtde. Núcleo	Qtde. Bandeja	Potência (W)	Corrente (A) 220V-3F	³ Corrente (A) 380V-3F	Entrada (Líquido)	Saída (Sucção)	Equaliz. Externo	Dreno (BSP)	
FTBI 511/811	1.150	3,8	2,2	4	2	6.600	17,3	10,0	1/2	1 1/8	1/4	2	2,4
FTBI 512/812	1.150	3,8	2,2	5	2	7.700	20,2	11,7	1/2	1 1/8	1/4	2	3,2
FTBI 513/813	1.150	3,8	2,2	6	2	8.800	23,1	13,4	5/8	1 1/8	1/4	2	4,1
FTBI 514/814	1.150	3,8	2,2	7	2	9.900	26,0	15,0	5/8	1 1/8	1/4	2	4,9
FTBI 515/815	1.150	3,8	2,2	9	2	12.100	31,8	18,4	5/8	1 1/8	1/4	2	5,6
FTBI 521/821	2.300	7,6	4,4	4	2	13.200	34,6	20,1	7/8	1 3/8	1/4	2	4,9
FTBI 522/822	2.300	7,6	4,4	5	2	15.400	40,4	23,4	7/8	1 3/8	1/4	2	6,5
FTBI 523/823	2.300	7,6	4,4	6	2	17.600	46,2	26,7	7/8	1 3/8	1/4	2	8,2
FTBI 524/824	2.300	7,6	4,4	7	2	19.800	52,0	30,1	7/8	1 3/8	1/4	2	9,8
FTBI 525/825	2.300	7,6	4,4	9	2	24.200	63,5	36,8	7/8	1 3/8	1/4	2	11,2
FTBI 532/832	3.450	11,1	6,3	5	2	23.100	60,6	35,1	7/8	1 5/8	1/4	(2x) 2	9,7
FTBI 533/833	3.450	11,1	6,3	6	2	26.400	69,3	40,1	7/8	1 5/8	1/4	(2x) 2	12,2
FTBI 534/834	3.450	11,1	6,3	7	2	29.700	77,9	45,1	7/8	1 5/8	1/4	(2x) 2	14,7
FTBI 535/835	3.450	11,1	6,3	9	2	36.300	95,3	55,2	7/8	1 5/8	1/4	(2x) 2	16,7
FTBI 543/843	4.600	14,8	8,4	6	2	35.200	92,4	53,5	7/8	2 1/8	1/4	(2x) 2	16,3
FTBI 544/844	4.600	14,8	8,4	7	2	39.600	103,9	60,2	1 1/8	2 1/8	1/4	(2x) 2	19,6
FTBI 545/845	4.600	14,8	8,4	9	2	48.400	127,0	73,5	1 1/8	2 1/8	1/4	(2x) 2	22,3

¹Não é recomendado a aplicação da linha com espaçamento de 5 mm entre aletas para conservação de produtos congelados.

²Consultar a engenharia da Trineva para dados de conexões para aplicação em sistemas de CO² e Glicol.

³Para rede trifásica 380V faz-se necessário adicionar um Neutro para ligação das resistências elétricas, que são monofásicas.



DADOS DIMENSIONAIS E EMBALAGENS

Modelo	Externas (mm)			Fixação (mm)					¹Embalagem (mm)			Pesos (Kg)			
	A	B	C	D	E	F	G	H	Comp.	Larg.	Alt.	5 mm		8 mm	
												Líqu.	Bruto	Líqu.	Bruto
FTBI 511/811	1.423	440	738	490	1.030	-	-	-	1.600	840	810	70	105	65	100
FTBI 512/812	1.423	440	738	490	1.030	-	-	-	1.600	840	810	80	115	71	106
FTBI 513/813	1.423	550	738	600	1.030	-	-	-	1.600	950	810	90	125	81	116
FTBI 514/814	1.423	550	738	600	1.030	-	-	-	1.600	950	810	93	128	84	120
FTBI 515/815	1.423	660	738	710	1.030	-	-	-	1.600	1.060	810	105	140	95	130
FTBI 521/821	2.423	440	738	490	995	1.035	-	-	2.600	840	810	115	150	106	141
FTBI 522/822	2.423	440	738	490	995	1.035	-	-	2.600	840	810	130	165	118	153
FTBI 523/823	2.423	550	738	600	995	1.035	-	-	2.600	950	810	150	185	135	170
FTBI 524/824	2.423	550	738	600	995	1.035	-	-	2.600	950	810	157	192	140	175
FTBI 525/825	2.423	660	738	710	995	1.000	1.035	-	2.600	1.060	810	182	217	160	195
FTBI 532/832	3.420	440	738	490	995	1.000	1.035	-	3.600	840	810	181	216	165	200
FTBI 533/833	3.420	550	738	600	995	1.000	1.035	-	3.600	950	810	214	250	190	225
FTBI 534/834	3.420	550	738	600	995	1.000	1.035	-	3.600	950	810	224	260	200	235
FTBI 535/835	3.420	660	738	710	995	1.000	1.035	-	3.600	1.060	810	245	280	211	246
FTBI 543/843	4.420	550	738	600	995	1.000	1.000	1.035	4.600	950	810	275	310	240	275
FTBI 544/844	4.420	550	738	600	995	1.000	1.000	1.035	4.600	950	810	290	325	255	290
FTBI 545/845	4.420	660	738	710	995	1.000	1.000	1.035	4.600	1.060	810	336	371	291	326

¹Embalagem de madeira (engradado).

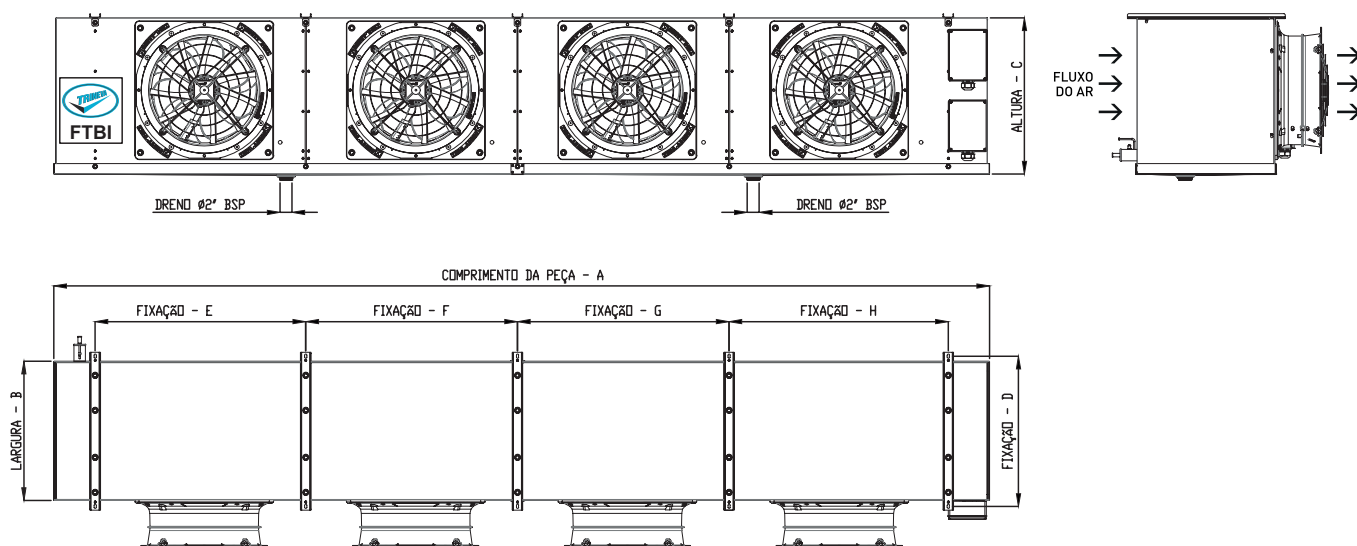

FTBS EVAPORADOR A AR FORÇADO ALTO PERFIL



HCFC HFC HFO GLICOL CO²

SUAS CARACTERÍSTICAS

Ø do ventilador: 800 mm
 Espaçamento entre aletas: 5 mm | 8 mm
 Flecha de ar: 25 metros | 29 metros
 Pé direito: até 16 metros

SUAS APLICAÇÕES

Câmaras frigoríficas de grande porte para conservação de produtos resfriados e congelados;
 Antecâmaras;
 Túneis de congelamento.

OPCIONAIS

Gabinete com pintura eletrostática branca;
 Serpentina com proteção especial para ambientes agressivos;
 Fabricação com motores eletronicamente comutáveis;
 Fabricação com motores com dispositivos (streamer) que aumentam a flecha de ar em até 50%;
 Coletores com conexões (padrão NPT) para fluidos secundários (glicol);
 Coletores dimensionados para sistemas com CO².

Gabinetes em alumínio;

Coletores com conexão para degelo a gás quente no núcleo do evaporador, mantendo a resistência elétrica na bandeja;

Bandeja basculante para acesso ao evaporador e manutenção das resistências de degelo;

Elementos de fixação (porcas, parafusos e arruelas) em aço inoxidável;

Sistema de degelo composto por resistências de varetas duplas internas à serpentina que realizam o degelo do núcleo e mais dois pares para o degelo da bandeja, fixados na parte inferior da serpentina;

Unidades testadas a 500 psi e pressurizadas com nitrogênio, limpas e secas internamente.

FTBS	E	D	3	4	5	P	12	A	N	3
Linha	Aplicação	Degelo	Qtde Ventiladores	Sequencial	Espaçamento Entre Aletas	Coletores	Nº Circuitos	Tipo Motor	Acabamento	Tensão
FTBS	E = Expansão direta W = Glicol (conexões NPT) C = CO ²	A = Natural (ar) D = Elétrico G = Gás quente na serpentina e elétrico na bandeja	1 2 3 4	4 6 8	5 = 5 mm entre aletas 8 = 8 mm entre aletas	P = Padrão E = Especial D = Duplo (2 entradas/ 2 saídas)	02 03 04 . . 26 27 28 30	A = AC E = EC	N = Sem pintura P = Gabinete pintado U = Serpentina pintada T = Pintura total (gabinete + serpentina)	2 = 220V-3F (50/60Hz) 3 = 380V-3F (50/60Hz) 4 = 440V-3F (50/60Hz)

DADOS DE CAPACIDADES

Modelo	¹ Capacidade Nominal (kcal/h) Δt : 6K										Motoventiladores	
	Temperatura de Evaporação (°C)										Qtde Ø 800 (mm)	Vazão de ar (m ³ /h)
	10	5	0	-5	-10	-15	-20	-25	-30	-35		
FTBS 145	16.636	16.007	15.614	15.010	14.432	13.877	13.343	12.830	12.336	11.714	1	20.800
FTBS 165	24.733	23.797	23.144	22.248	21.393	20.570	19.779	19.018	18.286	17.363	1	19.300
FTBS 185	28.516	27.577	26.643	25.611	24.626	23.679	22.767	21.893	21.050	19.988	1	17.900
FTBS 245	33.374	32.277	31.182	30.293	29.127	28.007	26.929	25.894	24.898	23.642	2	41.700
FTBS 265	48.363	46.772	45.330	44.109	42.413	40.782	39.213	37.706	36.255	34.425	2	38.600
FTBS 285	61.222	59.208	57.464	55.885	53.736	51.668	49.682	47.771	45.933	43.615	2	35.800
FTBS 365	75.292	72.851	70.401	67.960	65.346	62.833	60.416	58.092	55.858	53.039	3	57.900
FTBS 385	92.152	89.017	85.883	82.740	79.557	76.498	73.556	70.726	68.006	64.574	3	53.700
FTBS 465	98.256	94.914	91.572	88.220	84.827	81.565	78.428	75.411	72.511	68.851	4	77.200
FTBS 485	112.710	108.876	105.042	101.982	98.060	94.288	90.661	87.175	83.822	79.591	4	71.600

¹Capacidades para 60 Hz, multiplicar por 0,9 para 50 Hz.

¹Capacidades dimensionadas para R-404A, R-449A e R-507, multiplicar por 0,91 para R-134a e por 0,95 para R-22.

DADOS DE CAPACIDADES

Modelo	¹ Capacidade Nominal (kcal/h) Δt : 6K										Motoventiladores	
	Temperatura de Evaporação (°C)										Qtde Ø 800 (mm)	Vazão de ar (m ³ /h)
	10	5	0	-5	-10	-15	-20	-25	-30	-35		
FTBS 148	11.562	11.225	10.949	10.630	10.320	9.924	9.542	9.175	8.822	8.377	1	21.500
FTBS 168	17.067	16.570	16.115	15.646	15.190	14.606	14.044	13.504	12.985	12.329	1	19.900
FTBS 188	19.943	19.362	18.798	18.251	17.765	17.082	16.425	15.793	15.186	14.419	1	18.450
FTBS 248	22.678	22.017	21.376	20.766	20.161	19.386	18.640	17.923	17.234	16.364	2	43.000
FTBS 268	34.334	33.334	32.363	31.492	30.575	29.399	28.268	27.181	26.136	24.816	2	39.800
FTBS 288	46.868	45.502	44.177	42.963	41.711	40.107	38.564	37.081	35.655	33.855	2	36.900
FTBS 368	51.656	50.151	48.691	47.272	45.896	44.130	42.433	40.801	39.232	37.252	3	59.700
FTBS 388	65.321	63.418	61.571	59.778	58.037	55.804	53.658	51.594	49.610	47.106	3	55.350
FTBS 468	68.965	66.957	65.006	63.113	61.275	58.918	56.652	54.473	52.378	49.734	4	79.600
FTBS 488	82.348	79.949	77.621	75.360	73.165	70.351	67.645	65.043	62.542	59.385	4	73.800

¹Capacidades para 60 Hz, multiplicar por 0,9 para 50 Hz.

¹Capacidades dimensionadas para R-404A, R-449A e R-507, multiplicar por 0,91 para R-134a e por 0,95 para R-22.



DADOS ELÉTRICOS E MECÂNICOS

Modelo	Motoventiladores			¹ Resistências Elétricas					² Conexões (Polegadas)				Carga de gás (Kg)
	Potência (W)	Corrente (A) 220V-3F	Corrente (A) 380V-3F	Qtde Núcleo	Qtde Bandeja	Potência (W)	Corrente (A) 220V-3F	³ Corrente (A) 380V-3F	Entrada (Líquido)	Saída (Sucção)	Equaliz. Externo	Dreno (BSP)	
FTBS 145/148	2.200	7,8	4,5	8	2	11.000	28,9	16,7	5/8	1 5/8	1/4	2	4,8
FTBS 165/168	2.200	7,8	4,5	10	2	13.200	34,7	20,0	5/8	1 5/8	1/4	2	6,7
FTBS 185/188	2.200	7,8	4,5	13	2	16.500	43,4	25,1	5/8	1 5/8	1/4	2	9,6
FTBS 245/248	4.400	15,6	9,1	8	2	22.000	57,7	33,4	7/8	2 1/8	1/4	2	9,1
FTBS 265/268	4.400	15,6	9,1	10	2	26.400	69,4	40,1	1 1/8	2 1/8	1/4	2	12,8
FTBS 285/288	4.400	15,6	9,1	13	2	33.000	86,7	50,1	1 1/8	2 1/8	1/4	2	18,3
FTBS 365/368	6.600	23,5	13,6	10	2	39.600	104,0	60,1	1 1/8	2 5/8	1/4	(2x) 2	20,2
FTBS 385/388	6.600	23,5	13,6	13	2	49.500	130,1	75,2	1 3/8	2 5/8	1/4	(2x) 2	26,3
FTBS 465/468	8.800	31,3	18,1	10	2	52.800	138,7	80,2	1 3/8	2 5/8	1/4	(2x) 2	25,0
FTBS 485/488	8.800	31,3	18,1	13	2	66.000	173,4	100,2	1 3/8	2 5/8	1/4	(2x) 2	35,7

¹Não é recomendado a aplicação da linha com espaçamento de 5 mm entre aletas para conservação de produtos congelados.

²Consultar a engenharia da Trineva para dados de conexões para aplicação em sistemas de CO² e Glicol.

³Para rede trifásica 380V faz-se necessário adicionar um Neutro para ligação das resistências elétricas, que são monofásicas.



DADOS DIMENSIONAIS E EMBALAGENS

Modelo	Externas (mm)			Fixação (mm)					Embalagem (mm)			Pesos (Kg)			
	A	B	C	D	E	F	G	H	Comp.	Larg.	Alt.	5 mm		8 mm	
												Líqu.	Bruto	Líqu.	Bruto
FTBS 145/148	1.442	1.095	1.230	718	1.050	-	-	-	1.642	1.295	1.380	127	152	118	142
FTBS 165/168	1.442	1.095	1.230	718	1.050	-	-	-	1.642	1.295	1.380	144	173	132	158
FTBS 185/188	1.442	1.205	1.235	828	1.050	-	-	-	1.642	1.405	1.380	168	201	152	182
FTBS 245/248	2.442	1.095	1.230	718	943	2.050	-	-	2.642	1.295	1.380	230	275	213	256
FTBS 265/268	2.442	1.095	1.230	718	943	2.050	-	-	2.642	1.295	1.380	263	316	239	287
FTBS 285/288	2.442	1.205	1.235	828	943	2.050	-	-	2.642	1.405	1.380	308	369	275	330
FTBS 365/368	3.442	1.095	1.230	718	943	1.943	3.050	-	3.642	1.295	1.380	389	467	353	423
FTBS 385/388	3.442	1.205	1.235	828	943	1.943	3.050	-	3.642	1.405	1.380	451	541	403	483
FTBS 465/468	4.442	1.095	1.230	718	943	1.943	2.943	4.050	4.642	1.295	1.380	505	605	456	547
FTBS 485/488	4.442	1.205	1.235	828	943	1.943	2.943	4.050	4.642	1.405	1.380	594	712	529	635

¹Embalagem de madeira (engradado).

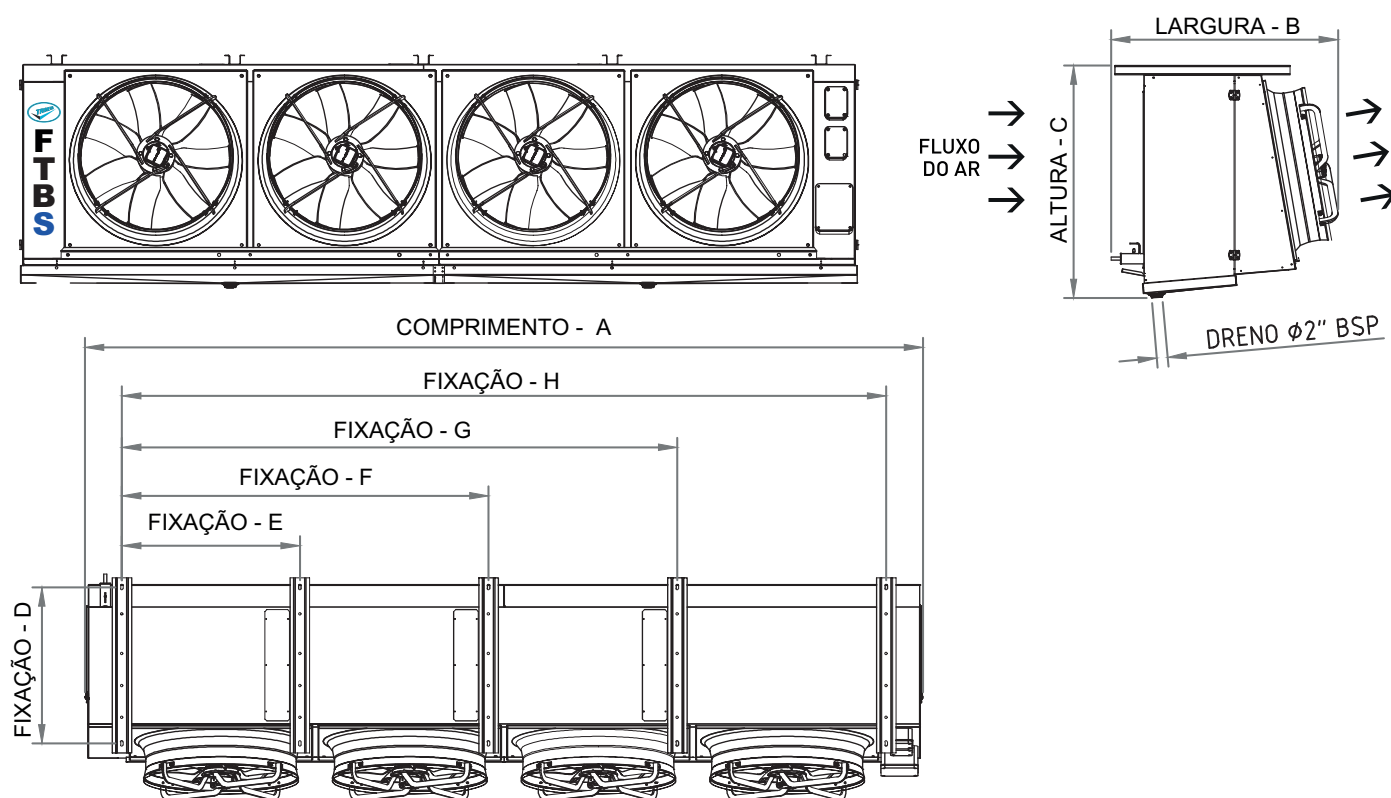

TDS

EVAPORADOR A AR FORÇADO BAIXO PERFIL DUPLO FLUXO



HCFC HFC HFO GLICOL CO²

Ø do ventilador: 254 mm (10")
Espaçamento entre aletas: 5 app
Flecha de ar: 6 metros para cada lado
Pé direito: até 4 metros

SUAS APLICAÇÕES

Antecâmaras;
Salas de preparo.
Expositores tipo "walk-in-cooler".

OPCIONAIS

Gabinete com pintura eletrostática branca;
Serpentina com proteção especial para ambientes agressivos;
Fabricação com motores eletronicamente comutáveis;
Coletores com conexões (padrão NPT) para fluidos secundários (glicol);
Coletores dimensionados para sistemas com CO².

SUAS CARACTERÍSTICAS

Gabinetes em alumínio;
Coletores com conexão para degelo a gás quente no núcleo do evaporador, mantendo a resistência elétrica na bandeja;
Bandeja basculante removível para acesso ao evaporador e manutenção das resistências de degelo;
Elementos de fixação (porcas, parafusos e arruelas) em aço inoxidável;
Sistema de degelo composto por dois pares de resistências com potências unitárias iguais, fixadas na parte inferior do evaporador, realizando o degelo do núcleo e da bandeja;
Unidades testadas a 500 psi e pressurizadas com nitrogênio, limpas e secas internamente.

TDS	E	D	5	3	P	04	S	N	1
Linha	Aplicação	Degelo	Espaçamento Entre Aletas	Qtde Ventiladores	Coletores	Nº Circuitos	Tipo Motor	Acabamento	Tensão
TDS	E = Expansão direta W = Glicol (conexões NPT) C = CO ²	A = Natural (ar) D = Elétrico G = Gás quente na serpentina e elétrico na bandeja	5 = 5 aletas por polegada	1 2 3 4 5 6 7 8	P = Padrão E = Especial	02 04 06 08 10	S = AC Convencional c/ protetor térmico Z = Eletrônico ECQ I = Eletrônico IQ	N = Sem pintura P = Gabinete pintado U = Serpentina pintada T = Pintura total (gabinete + serpentina)	1 = 220V/1F (50/60Hz)

DADOS DE CAPACIDADES

Modelo	¹ Capacidade Nominal (kcal/h) Δt : 6K										Motoventiladores	
	Temperatura de Evaporação (°C)										Qtde Ø 254 (mm)	Vazão de ar (m³/h)
	10	5	0	-5	-10	-15	-20	-25	-30	-35		
TDS 51	1.290	1.243	1.198	1.155	1.112	1.069	1.030	991	952	914	1	1.000
TDS 52	2.595	2.500	2.409	2.321	2.235	2.154	2.075	1.998	1.925	1.851	2	2.000
TDS 53	4.055	3.906	3.763	3.626	3.493	3.365	3.241	3.123	3.003	2.883	3	3.000
TDS 54	5.145	4.956	4.774	4.600	4.432	4.270	4.113	3.964	3.812	3.659	4	4.000
TDS 55	6.889	6.637	6.395	6.159	5.935	5.717	5.507	5.306	5.103	4.900	5	5.000
TDS 56	8.408	8.101	7.806	7.519	7.244	6.978	6.723	6.477	6.240	6.003	6	6.000
TDS 57	9.687	9.333	8.991	8.663	8.345	8.040	7.745	7.462	7.189	6.916	7	7.000
TDS 58	10.799	10.404	10.023	9.657	9.303	8.962	8.634	8.318	8.012	7.705	8	8.000

¹Capacidades para 60 Hz, multiplicar por 0,9 para 50 Hz.

¹Capacidades dimensionadas para R-404A, R-449A e R-507, multiplicar por 0,91 para R-134a e por 0,95 para R-22.

DADOS ELÉTRICOS E MECÂNICOS

Modelo	Motoventiladores		Resistências Elétricas			¹ Conexões (Polegadas)				Carga de gás (Kg)
	Potência (W)	Corrente (A) 220V-1F	Quantidade	Potência (W)	Corrente (A) 220V-1F	Entrada (Líquido)	Saída (Sucção)	Equaliz. Externo	Dreno (BSP)	
TDS 51	65	0,5	2	850	3,9	1/2	5/8	1/4	1	0,4
TDS 52	130	0,9	2	1.700	7,7	1/2	5/8	1/4	1	0,7
TDS 53	195	1,4	2	2.550	11,6	1/2	5/8	1/4	1	1,1
TDS 54	260	1,8	2	3.400	15,5	1/2	5/8	1/4	1	1,2
TDS 55	325	2,3	2	4.250	19,3	1/2	7/8	1/4	1	1,5
TDS 56	390	2,7	2	5.100	23,2	1/2	7/8	1/4	1	1,8
TDS 57	455	3,2	2	5.950	27,0	1/2	7/8	1/4	1	2,4
TDS 58	520	3,6	2	6.800	30,9	1/2	1 1/8	1/4	1	2,7

¹Consultar a engenharia da Trineva para dados de conexões para aplicação em sistemas de CO² e Glicol.



DADOS DIMENSIONAIS E EMBALAGENS

Modelo	Externas (mm)			Fixação (mm)				¹Embalagem (mm)			Pesos (Kg)	
	A	B	C	D	E	F	G	Comp.	Larg.	Alt.	Líquido	Bruto
TDS 51	617	538	234	600	380	-	-	720	735	400	14	16
TDS 52	965	538	234	600	730	-	-	1.070	735	400	18	20
TDS 53	1.318	538	234	600	1.080	-	-	1.420	735	400	24	26
TDS 54	1.668	538	234	600	1.430	735	695	1.770	735	400	31	34
TDS 55	2.019	538	234	600	1.780	910	870	2.120	735	400	37	40
TDS 56	2.369	538	234	600	2.130	1.085	1.045	2.470	735	400	43	46
TDS 57	2.719	538	234	600	2.480	1.260	1.020	2.820	735	400	50	53
TDS 58	2.968	538	234	600	2.830	1.385	1.395	3.060	735	400	54	58

¹Embalagem em madeira (engradado)

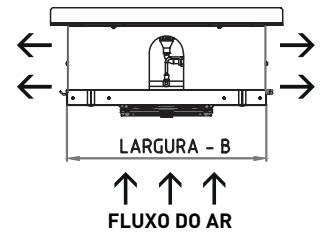
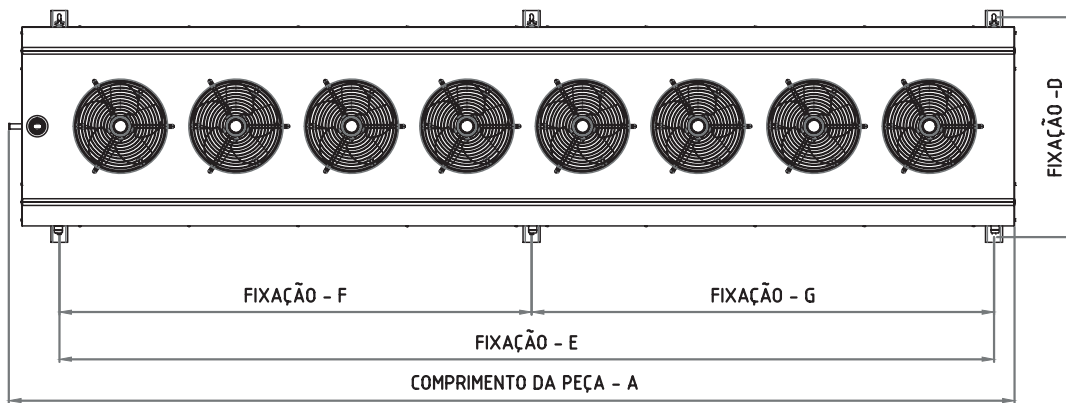

FTC EVAPORADOR A AR FORÇADO DE TETO



HCFC HFC **HFO** GLICOL

Ø do ventilador: 203 mm (8") | 254 mm (10")

Espaçamento entre aletas: 5 app

SUAS APLICAÇÕES

Geladeiras e "freezers" comerciais;
Expositores verticais e horizontais;
Pequenas câmaras frigoríficas;
Expositores tipo "walk-in-cooler".

OPCIONAIS

Gabinete com pintura eletrostática branca;
Serpentina com proteção especial para ambientes agressivos;
Fabricação com motores eletronicamente comutáveis;
Coletores com conexões (padrão NPT) para fluidos secundários (glicol);
Motoventiladores para rede monofásica 110V.

SUAS CARACTERÍSTICAS

Gabinetes em alumínio;

Dreno com inclinação para facilitar a conexão da tubulação;

Bandeja basculante removível para acesso ao evaporador e manutenção das resistências de degelo;

Elementos de fixação (porcas, parafusos e arruelas) em aço inoxidável;

Sistema de degelo composto por resistências fixadas na parte inferior do evaporador, realizando o degelo do núcleo e da bandeja;

Unidades testadas a 500 psi e pressurizadas com nitrogênio, limpas e secas internamente.

FTC	E	D	3	2	25	P	02	C	E	N	1
Linha	Aplicação	Degelo	Sequencial	Qtde Ventiladores	Linha	Coletores	Nº Circuitos	Tipo Motor	Fluxo de Ar	Acabamento	Tensão
FTC	E = Expansão direta W = Glicol (conexões NPT)	A = Natural (ar) D = Elétrico	0 1 2 3 4 5 6 7 8 9	1 2 3 4 5 6	25 = 25 tubos 36 = 36 tubos	P = Padrão E = Especial	01 02 03 04 05 06 07 08 10	C = AC Convencional Z = Eletrônico ECQ I = Eletrônico IQ	E = Exaustor S = Soprador	N = Sem pintura P = Gabinete pintado U = Serpentina pintada T = Pintura total (gabinete + serpentina) X = Gabinete inox	1 = 220V/1F (50/60Hz)

DADOS DE CAPACIDADES

Modelo	¹Capacidade Nominal (kcal/h) Δt: 6K										Motoventiladores	
	Temperatura de Evaporação (°C)										Qtde x Ø (mm)	Vazão de ar (m³/h)
	10	5	0	-5	-10	-15	-20	-25	-30	-35		
25 tubos												
FTC 0125	363	349	339	329	322	307	295	285	274	265	1 x 203	320
FTC 1125	488	468	456	441	434	413	397	383	369	356	1 x 203	420
FTC 2225	817	789	756	726	698	667	621	595	575	532	2 x 203	640
FTC 3225	1.042	1.005	964	924	885	849	807	780	739	698	2 x 203	840
FTC 4325	1.247	1.203	1.154	1.107	1.061	1.017	967	935	885	836	3 x 203	1.080
FTC 5325	1.528	1.474	1.413	1.356	1.298	1.233	1.171	1.112	1.056	1.003	3 x 203	1.260
FTC 6425	1.832	1.770	1.697	1.628	1.558	1.479	1.406	1.336	1.268	1.204	4 x 203	1.440
FTC 7425	2.096	2.022	1.938	1.859	1.779	1.708	1.635	1.571	1.489	1.407	4 x 203	1.680
FTC 8525	2.601	2.512	2.416	2.348	2.261	2.171	2.079	1.998	1.894	1.791	5 x 203	2.100
FTC 9625	3.083	2.977	2.863	2.784	2.680	2.575	2.485	2.374	2.275	2.146	6 x 203	2.520
36 tubos												
FTC 1136	894	857	816	799	760	718	683	650	618	584	1 x 254	550
FTC 3236	1.801	1.731	1.677	1.626	1.551	1.469	1.404	1.344	1.282	1.212	2 x 254	1.100
FTC 5336	2.709	2.605	2.516	2.429	2.343	2.221	2.125	2.040	1.952	1.845	3 x 254	1.650
FTC 7436	3.481	3.364	3.278	3.173	3.050	2.905	2.790	2.689	2.585	2.443	4 x 254	2.200
FTC 8536	4.243	4.141	4.043	3.949	3.844	3.697	3.590	3.506	3.426	3.238	5 x 254	2.750
FTC 9636	5.144	5.040	4.916	4.779	4.604	4.454	4.310	4.177	4.047	3.825	6 x 254	3.300

¹Capacidades para 60 Hz, multiplicar por 0,9 para 50 Hz.

¹Capacidades dimensionadas para R-404A, R-449A e R-507, multiplicar por 0,91 para R-134a e por 0,95 para R-22.

DADOS ELÉTRICOS E MECÂNICOS

Modelo	Motoventiladores		Resistências Elétricas			Conexões (Polegadas)			Carga de gás (Kg)
	Potência (W)	Corrente (A) 220V-1F	Quantidade	Potência (W)	Corrente (A) 220V-1F	Entrada (Líquido)	Saída (Sucção)	Dreno (BSP)	
25 tubos									
FTC 0125	42	0,3	1	350	1,6	3/8	3/8	3/4	0,10
FTC 1125	42	0,3	1	500	2,3	3/8	3/8	3/4	0,14
FTC 2225	84	0,5	1	750	3,4	3/8	3/8	3/4	0,20
FTC 3225	84	0,5	1	1.000	4,5	3/8	3/8	3/4	0,27
FTC 4325	126	0,8	1	1.250	5,7	1/2	5/8	3/4	0,38
FTC 5325	126	0,8	1	1.600	7,3	1/2	5/8	3/4	0,51
FTC 6425	168	1,0	1	2.400	10,9	1/2	3/4	3/4	0,64
FTC 7425	168	1,0	1	2.600	11,8	1/2	3/4	3/4	0,77
FTC 8525	210	1,3	1	3.100	14,1	1/2	3/4	3/4	0,90
FTC 9625	252	1,6	2	3.800	17,3	1/2	3/4	3/4	1,01
36 tubos									
FTC 1136	65	0,5	1	500	2,3	3/8	3/8	1	0,29
FTC 3236	130	0,9	1	1.000	4,5	1/2	5/8	1	0,55
FTC 5336	195	1,4	1	1.600	7,3	1/2	3/4	1	0,80
FTC 7436	260	1,8	1	2.600	11,8	1/2	3/4	1	0,94
FTC 8536	325	2,3	1	3.100	14,1	1/2	3/4	1	1,32
FTC 9636	390	2,7	2	3.800	17,3	1/2	3/4	1	1,58

DADOS DIMENSIONAIS E EMBALAGENS

Modelo	Externas (mm)			Fixação (mm)							Embalagem (mm)			Pesos (Kg)	
	A	B	C	D	E	F	G	H	I	J	Comp.	Larg.	Alt.	Líquido	Bruto
25 tubos															
FTC 0125	440	380	165	280	-	-	-	-	-	-	485	470	270	5	6
FTC 1125	540	380	165	380	-	-	-	-	-	-	585	470	270	7	8
FTC 2225	740	380	165	580	-	-	-	-	-	-	785	470	270	10	12
FTC 3225	940	380	165	780	-	-	-	-	-	-	985	470	270	12	14
FTC 4325	1.140	380	165	980	-	-	-	-	-	-	1.185	470	270	13	15
FTC 5325	1.340	380	165	1.180	-	-	-	-	-	-	1.385	470	270	14	16
FTC 6425	1.540	380	165	1.380	700	680	-	-	-	-	1.585	470	270	18	21
FTC 7425	1.740	380	165	1.580	800	780	-	-	-	-	1.785	470	270	19	22
FTC 8525	2.140	380	165	1.980	810	770	400	-	-	-	2.185	470	270	25	29
FTC 9625	2.540	380	165	2.380	810	770	800	-	-	-	2.585	470	270	31	36
36 tubos															
FTC 1136	500	456	175	378	-	-	-	-	-	-	545	545	280	7	8
FTC 3236	900	456	175	778	400	378	-	-	-	-	945	545	280	13	14
FTC 5336	1.300	456	175	1.178	400	400	378	-	-	-	1.345	545	280	18	19
FTC 7436	1.700	456	175	1.578	400	400	400	378	-	-	1.745	545	280	24	26
FTC 8536	2.100	456	175	1.978	400	400	400	400	378	-	2.145	545	280	28	31
FTC 9636	2.500	456	175	2.378	400	400	400	400	400	378	2.545	545	280	32	35

¹Embalagem de isopor fechada com plástico termo retrátil.

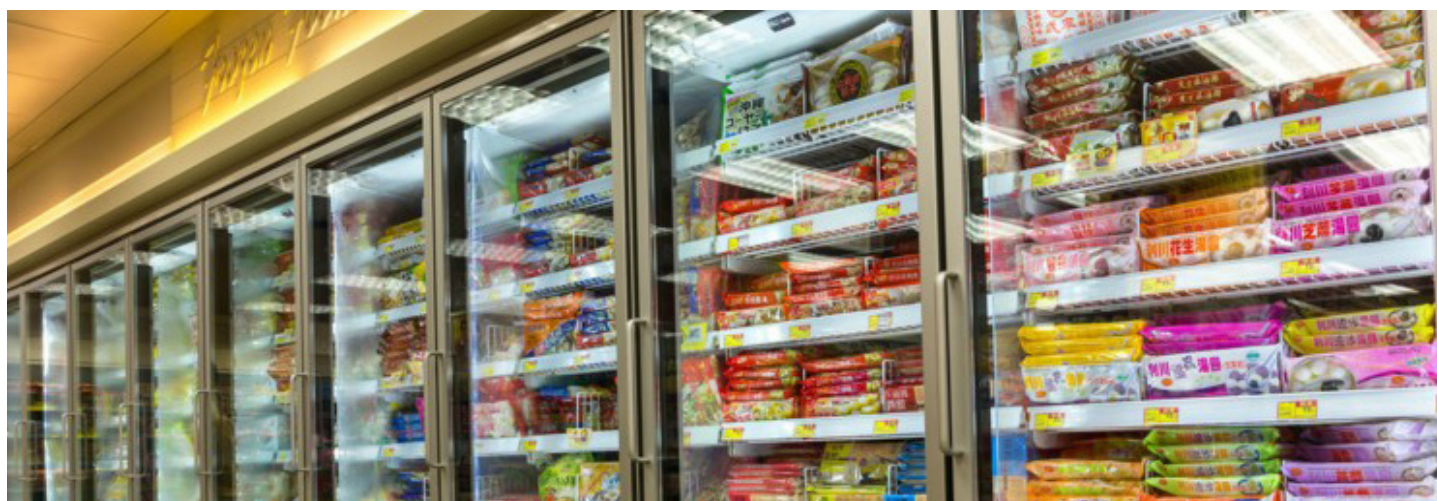
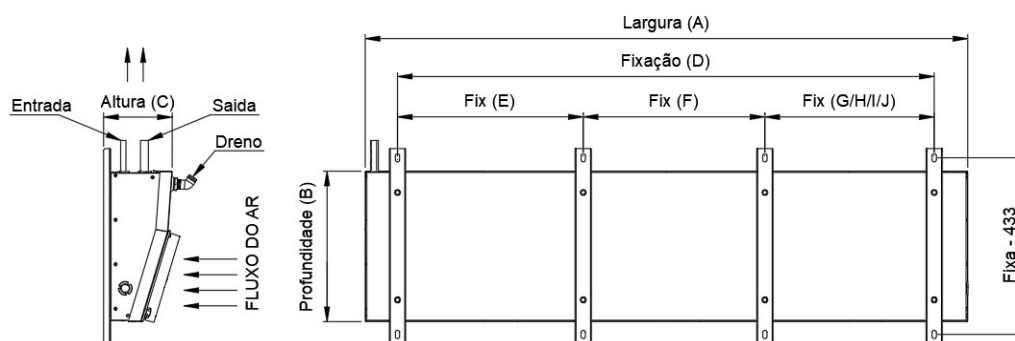

TRF EVAPORADOR A AR FORÇADO DE TETO



HCFC HFC HFO GLICOL

Ø do ventilador: 203 mm (8") | 254 mm (10")
Espaçamento entre aletas: 5 app

SUAS APLICAÇÕES

Geladeiras e "freezers" comerciais;
Expositores verticais e horizontais;
Pequenas câmaras frigoríficas;
Expositores tipo "walk-in-cooler".

OPCIONAIS

Serpentina com proteção especial para ambientes agressivos;
Fabricação com motores eletronicamente comutáveis;
Coletores com conexões (padrão NPT) para fluidos secundários (glicol);
Motoventiladores para rede monofásica 110V.

SUAS CARACTERÍSTICAS

Gabinets em alumínio com pintura branca na versão standard;

Dreno com inclinação para facilitar a conexão da tubulação;

Bandeja basculante removível para acesso ao evaporador e manutenção das resistências de degelo;

Elementos de fixação (porcas, parafusos e arruelas) em aço inoxidável;

Sistema de degelo composto por resistências fixadas na parte inferior do evaporador, realizando o degelo do núcleo e da bandeja;

Unidades testadas a 500 psi e pressurizadas com nitrogênio, limpas e secas internamente.

TRF	E	D	3	2	25	P	02	C	E	N	1
Linha	Aplicação	Degelo	Sequencial	Qtde Ventiladores	Linha	Coletores	Nº Circuitos	Tipo Motor	Fluxo de Ar	Acabamento	Tensão
TRF	E = Expansão direta W = Glicol (conexões NPT)	A = Natural (ar) D = Elétrico	0 1 2 3 4 5 6 7 8 9	1 2 3 4 5 6 7 8	17 = 17 tubos 25 = 25 tubos 36 = 36 tubos	P = Padrão E = Especial	01 02 03 04 05 06 07 08 10	C = AC Convencional Z = Eletrônico ECQ I = Eletrônico IQ	E = Exaustor S = Soprador	N = Sem pintura P = Gabinete pintado U = Serpentina pintada T = Pintura total (gabinete + serpentina) X = Gabinete inox	1 = 220V/1F (50/60Hz)

DADOS DE CAPACIDADES

Modelo	¹Capacidade Nominal (kcal/h) Δt: 6K										Motoventiladores	
	Temperatura de Evaporação [°C]										Qtde x Ø (mm)	Vazão de ar (m³/h)
	10	5	0	-5	-10	-15	-20	-25	-30	-35		
17 tubos												
TRF S117	240	230	221	213	205	197	189	182	175	168	1 x 203	205
TRF 0117	265	254	247	238	233	223	214	208	201	191	1 x 203	320
TRF 1117	431	414	403	391	382	364	351	339	327	311	1 x 203	420
TRF 2217	717	696	669	652	625	603	582	549	523	507	2 x 203	640
TRF 3217	884	859	831	807	774	751	719	688	660	623	2 x 203	840
TRF 4317	1.311	1.271	1.230	1.183	1.139	1.069	989	916	860	797	3 x 203	1.260
TRF 5417	1.787	1.736	1.678	1.632	1.563	1.516	1.451	1.387	1.330	1.256	4 x 203	1.680
TRF 6517	2.231	2.154	2.071	2.013	1.938	1.881	1.800	1.720	1.650	1.557	5 x 203	2.100
TRF 7617	2.704	2.610	2.511	2.440	2.350	2.259	2.181	2.083	1.997	1.884	6 x 203	2.520
TRF 8717	3.192	3.082	2.964	2.881	2.774	2.667	2.576	2.460	2.358	2.225	7 x 203	2.940
TRF 9817	3.400	3.282	3.157	3.069	2.955	2.840	2.743	2.620	2.512	2.370	8 x 203	2.700
25 tubos												
TRF S125	328	215	303	292	280	270	259	249	240	230	1 x 203	305
TRF 0125	363	349	339	329	322	307	295	285	274	265	1 x 203	320
TRF 1125	488	468	456	441	434	413	397	383	369	356	1 x 203	420
TRF 2225	817	789	756	726	698	667	621	595	575	532	2 x 203	640
TRF 3225	1.042	1.005	964	924	885	849	807	780	739	698	2 x 203	840
TRF 4325	1.528	1.474	1.413	1.356	1.298	1.233	1.171	1.112	1.056	1.003	3 x 203	1.260
TRF 5425	2.096	2.022	1.938	1.859	1.768	1.708	1.635	1.571	1.489	1.407	4 x 203	1.680
TRF 6525	2.601	2.512	2.416	2.348	2.261	2.171	2.079	1.998	1.894	1.791	5 x 203	2.100
TRF 7625	3.083	2.977	2.863	2.784	2.680	2.575	2.485	2.374	2.275	2.146	6 x 203	2.520
TRF 8725	3.560	3.437	3.305	3.213	3.093	2.973	2.870	2.742	2.627	2.478	7 x 203	2.940
TRF 9825	3.938	3.802	3.657	3.555	3.423	3.289	3.174	3.064	2.937	2.770	8 x 203	2.700
36 tubos												
TRF 1136	894	857	816	799	760	718	683	650	618	584	1 x 254	550
TRF 3236	1.801	1.731	1.677	1.626	1.551	1.469	1.404	1.344	1.282	1.212	2 x 254	1.100
TRF 4336	2.709	2.605	2.516	2.429	2.343	2.221	2.125	2.040	1.952	1.845	3 x 254	1.650
TRF 5436	3.481	3.364	3.278	3.173	3.050	2.905	2.790	2.689	2.585	2.443	4 x 254	2.200
TRF 6536	4.243	4.141	4.043	3.949	3.844	3.697	3.590	3.506	3.426	3.238	5 x 254	2.750
TRF 7636	5.144	5.040	4.916	4.779	4.604	4.454	4.310	4.177	4.047	3.825	6 x 254	3.300

DADOS ELÉTRICOS E MECÂNICOS

Modelo	Motoventiladores		Resistências Elétricas			Conexões (Polegadas)			Carga de gás (Kg)
	Potência (W)	Corrente (A) 220V-1F	Quantidade	Potência (W)	Corrente (A) 220V-1F	Entrada (Líquido)	Saída (Sucção)	Dreno (BSP)	
17 tubos									
TRF S117	42	0,3	1	300	1,4	3/16	5/16	3/4	0,08
TRF 0117	42	0,3	1	350	1,6	3/16	5/16	3/4	0,10
TRF 1117	42	0,3	1	500	2,3	3/16	5/16	3/4	0,14
TRF 2217	84	0,5	1	750	3,4	3/16	5/16	3/4	0,20
TRF 3217	84	0,5	1	1.000	4,5	3/16	5/16	3/4	0,27
TRF 4317	126	0,8	1	1.600	7,3	1/2	5/8	3/4	0,38
TRF 5417	168	1,0	1	2.600	11,8	1/2	3/4	3/4	0,51
TRF 6517	210	1,3	1	3.100	14,1	1/2	3/4	3/4	0,64
TRF 7617	252	1,6	2	3.800	17,3	1/2	3/4	3/4	0,77
TRF 8717	294	1,8	2	4.400	20,0	1/2	7/8	3/4	0,90
TRF 9817	336	2,1	2	4.400	20,0	1/2	7/8	3/4	1,01
25 tubos									
TRF S125	42	0,3	1	300	1,4	3/16	5/16	3/4	0,15
TRF 0125	42	0,3	1	350	1,6	3/16	5/16	3/4	0,15
TRF 1125	42	0,3	1	500	2,3	3/16	5/16	3/4	0,20
TRF 2225	84	0,5	1	750	3,4	3/16	5/16	3/4	0,30
TRF 3225	84	0,5	1	1.000	4,5	3/16	5/16	3/4	0,40
TRF 4325	126	0,8	1	1.600	7,3	1/2	5/8	3/4	0,58
TRF 5425	168	1,0	1	2.600	11,8	1/2	3/4	3/4	0,77
TRF 6525	210	1,3	1	3.100	14,1	1/2	3/4	3/4	0,96
TRF 7625	252	1,6	2	3.800	17,3	1/2	3/4	3/4	1,15
TRF 8725	294	1,8	2	4.400	20,0	1/2	7/8	3/4	1,34
TRF 9825	336	2,1	2	4.400	20,0	1/2	7/8	3/4	1,68
36 tubos									
TRF 1136	65	0,5	1	500	2,3	3/8	3/8	1	0,29
TRF 3236	130	0,9	1	1.000	4,5	1/2	5/8	1	0,55
TRF 4336	195	1,4	1	1.600	7,3	1/2	3/4	1	0,80
TRF 5436	260	1,8	1	2.600	11,8	1/2	3/4	1	0,84
TRF 6536	325	2,3	1	3.100	14,1	1/2	3/4	1	1,32
TRF 7636	390	2,7	2	3.800	17,3	1/2	3/4	1	1,58



DADOS DIMENSIONAIS E EMBALAGENS

Modelo	Externas (mm)			Fixação (mm)							¹Embalagem (mm)			Pesos (Kg)	
	A	B	C	D	E	F	G	H	I	J	Comp.	Larg.	Alt.	Líquido	Bruto
17 tubos															
TRF S117	380	380	155	236	-	-	-	-	-	-	420	470	255	3	4
TRF 0117	440	380	155	276	-	-	-	-	-	-	485	470	255	3	4
TRF 1117	540	380	155	376	-	-	-	-	-	-	585	470	255	4	5
TRF 2217	740	380	155	576	-	-	-	-	-	-	785	470	255	6	7
TRF 3217	940	380	155	776	-	-	-	-	-	-	985	470	255	7	8
TRF 4317	1.340	380	155	1.176	-	-	-	-	-	-	1.385	470	255	9	11
TRF 5417	1.740	380	155	1.576	800	776	-	-	-	-	1.785	470	255	13	15
TRF 6517	2.140	380	155	1.976	810	400	766	-	-	-	2.185	470	255	18	20
TRF 7617	2.540	380	155	2.376	810	800	766	-	-	-	2.585	470	255	24	27
TRF 8717	2.940	380	155	2.776	810	1.200	766	-	-	-	2.985	470	255	28	31
TRF 9817	2.940	405	155	2.776	730	340	680	340	686	-	2.985	495	255	32	36
25 tubos															
TRF S125	380	380	155	236	-	-	-	-	-	-	420	470	255	4	5
TRF 0125	440	380	155	276	-	-	-	-	-	-	485	470	255	4	5
TRF 1125	540	380	155	376	-	-	-	-	-	-	585	470	255	5	6
TRF 2225	740	380	155	576	-	-	-	-	-	-	785	470	255	7	8
TRF 3225	940	380	155	776	-	-	-	-	-	-	985	470	255	8	10
TRF 4325	1.340	380	155	1.176	-	-	-	-	-	-	1.385	470	255	11	13
TRF 5425	1.740	380	155	1.576	800	776	-	-	-	-	1.785	470	255	16	18
TRF 6525	2.140	380	155	1.976	810	400	766	-	-	-	2.185	470	255	22	24
TRF 7625	2.540	380	155	2.376	810	800	766	-	-	-	2.585	470	255	29	32
TRF 8725	2.940	380	155	2.776	810	1.200	766	-	-	-	2.985	470	255	34	37
TRF 9825	2.940	405	155	2.776	730	340	680	340	686	-	2.985	495	255	38	43
36 tubos															
TRF 1136	500	456	180	378	-	-	-	-	-	-	545	545	280	7	8
TRF 3236	900	456	180	778	400	378	-	-	-	-	945	545	280	13	14
TRF 4336	1.300	456	180	1.178	400	400	378	-	-	-	1.345	545	280	18	19
TRF 5436	1.700	456	180	1.578	400	400	400	378	-	-	1.745	545	280	24	26
TRF 6536	2.100	456	180	1.978	400	400	400	400	378	-	2.145	545	280	28	31
TRF 7636	2.500	456	180	2.378	400	400	400	400	400	378	2.545	545	280	32	35

¹Embalagem de isopor fechada com plástico termo retrátil.

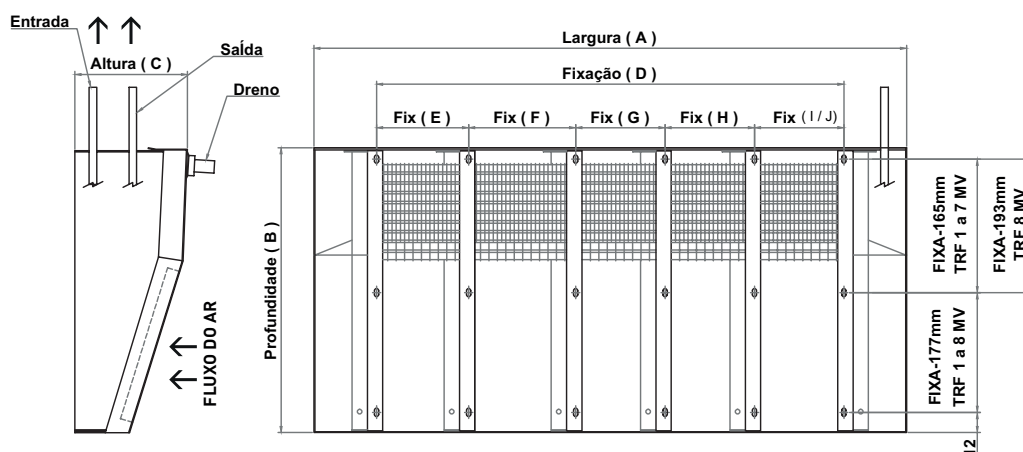

FTH

EVAPORADOR A AR FORÇADO DE TETO DUPLO FLUXO



HCFC HFC **HFO**

Ø do ventilador: 203 mm (8") | 254 mm (10")
Espaçamento entre aletas: 6 app

SUAS APLICAÇÕES

Geladeiras e freezers comerciais;
Expositores verticais e horizontais;
Adegas.

OPCIONAIS

Gabinete com pintura eletrostática branca;
Serpentina com proteção especial para ambientes agressivos;
Fabricação com motores eletronicamente comutáveis;
Motoventiladores para rede monofásica 110V.

SUAS CARACTERÍSTICAS

Gabinetes em alumínio;
Dreno com inclinação para facilitar a conexão da tubulação;
Bandeja basculante removível para acesso ao evaporador e manutenção das resistências de degelo;
Elementos de fixação (porcas, parafusos e arruelas) em aço inoxidável;
Sistema de degelo composto por resistências fixadas na parte inferior do evaporador, realizando o degelo do núcleo e da bandeja;
Unidades testadas a 500 psi e pressurizadas com nitrogênio, limpas e secas internamente.

FTH	E	A	4	6	1	8	C	N	1
Linha	Aplicação	Degelo	Qtde Filas Tubos	Espaçamento entre aletas	Sequencial	Diâmetro Hélice Motor	Tipo Motor	Acabamento	Tensão
FTH	E = Expansão direta	A = Natural (ar) D = Elétrico	4 6	6 = 6 aletas por polegada	1 2 3 4	8 = 8" (203 mm) 1 = 10" (254 mm)	C = AC Convencional Z = Eletrônico ECQ I = Eletrônico IQ	N = Sem pintura P = Gabinete pintado U = Serpentina pintada T = Pintura total (gabinete + serpentina) X = Gabinete Inox	1 = 220V/1F (50/60Hz)

DADOS DE CAPACIDADES

Modelo	¹Capacidade Nominal (kcal/h) Δt: 6K										Motoventiladores	
	Temperatura de Evaporação (°C)										Qtde x Ø (mm)	Vazão de ar (m³/h)
	10	5	0	-5	-10	-15	-20	-25	-30	-35		
FTH 4618	394	378	362	347	333	319	307	294	281	268	1 x 203	400
FTH 4628	536	513	492	473	452	426	422	420	418	397	1 x 203	385
FTH 4638	711	681	654	626	601	572	550	533	517	490	1 x 203	370
FTH 4648	809	774	743	710	683	654	628	602	578	548	1 x 203	370
FTH 6611	980	945	909	885	861	819	782	743	701	667	1 x 254	770
FTH 6621	1.179	1.124	1.075	1.033	989	948	908	872	836	794	1 x 254	740
FTH 6631	1.497	1.392	1.296	1.224	1.167	1.118	1.072	1.028	985	936	1 x 254	740
FTH 6641	1.751	1.659	1.572	1.512	1.448	1.388	1.330	1.276	1.223	1.162	1 x 254	780

¹Capacidades para 60 Hz, multiplicar por 0,9 para 50 Hz.

¹Capacidades dimensionadas para R-404A, R-449A e R-507, multiplicar por 0,91 para R-134a e por 0,95 para R-22.

DADOS ELÉTRICOS E MECÂNICOS

Modelo	Motoventiladores		Resistências Elétricas			Conexões (Polegadas)			Carga de gás (Kg)
	Potência (W)	Corrente (A) 220V-1F	Quantidade	Potência (W)	Corrente (A) 220V-1F	Entrada (Líquido)	Saída (Sucção)	Dreno (BSP)	
FTH 4618	42	0,3	2	400	1,8	3/8	3/8	3/4	0,2
FTH 4628	42	0,3	2	400	1,8	3/8	3/8	3/4	0,2
FTH 4638	42	0,3	2	400	1,8	3/8	3/8	3/4	0,2
FTH 4648	42	0,3	2	400	1,8	3/8	3/8	3/4	0,3
FTH 6611	65	0,5	2	700	2,7	3/8	3/8	3/4	0,3
FTH 6621	65	0,5	2	700	2,7	3/8	3/8	3/4	0,3
FTH 6631	65	0,5	2	700	2,7	3/8	3/8	3/4	0,4
FTH 6641	65	0,5	2	1.000	3,6	1/2	1/2	3/4	0,5

DADOS DIMENSIONAIS E EMBALAGENS

Modelo	Externas (mm)			Fixação (mm)		¹Embalagem (mm)			Pesos (Kg)	
	A	B	C	D	E	Comprim.	Largura	Altura	Líquido	Bruto
FTH 4618	420	345	170	435	266	440	365	195	4	5
FTH 4628	471	345	170	486	266	490	365	195	5	6
FTH 4638	522	345	170	537	266	545	365	195	5	6
FTH 4648	522	345	170	537	266	545	365	195	6	7
FTH 6611	471	405	215	486	326	490	425	240	6	7
FTH 6621	522	405	215	537	326	545	425	240	7	8
FTH 6631	522	405	215	537	326	545	425	240	7	8
FTH 6641	573	505	215	588	426	595	525	240	8	10

¹Embalagem em caixa de papelão.

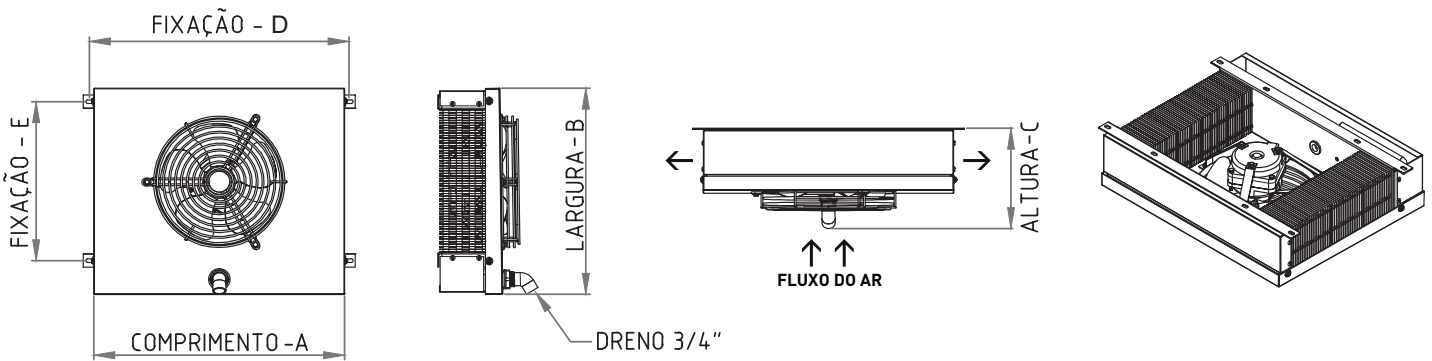

FCI EVAPORADOR A AR FORÇADO DE COLUNA



HCFC HFC **HFO**

Ø do ventilador: 120 mm

SUAS APLICAÇÕES

Expositores horizontais para conservação de produtos resfriados e congelados.

OPCIONAIS

Gabinete com pintura eletrostática branca.

SUAS CARACTERÍSTICAS

Gabinetes em alumínio;

Elementos de fixação (porcas, parafusos e arruelas) em aço inoxidável;

Sistema de degelo composto por uma resistência fixada na parte inferior do evaporador;

Versão única com sentido duplo de ar;

Unidades testadas a 500 psi e pressurizadas com nitrogênio, limpas e secas internamente.

FCI	E	D	17	16T	P	N	1
Linha	Aplicação	Degelo	Sequencial	Nº tubos	Coletores	Acabamento	Tensão
FCI	E = Expansão direta	A = Natural (ar) D = Elétrico	17 18	20T = 20 tubos 16T = 16 tubos	P = Padrão	N = Sem pintura	1 = 220V/1F (50/60Hz)

DADOS DE CAPACIDADES

Modelo	¹ Capacidade Nominal (kcal/h) Δt: 6K										Motoventiladores	
	Temperatura de Evaporação [°C]										Qtde Ø120 (mm)	Vazão de ar (m ³ /h)
	10	5	0	-5	-10	-15	-20	-25	-30	-35		
Sentido único do ar												
FCI 17 20T	536	510	486	468	450	438	422	407	391	371	2	240
FCI 18 16T	477	455	433	417	403	391	377	365	353	335	2	240

¹Capacidades para 60 Hz, multiplicar por 0,9 para 50 Hz.

¹Capacidades dimensionadas para R-404A e R-507, multiplicar por 0,91 para R-134a e por 0,95 para R-22.

DADOS ELÉTRICOS E MECÂNICOS

Modelo	Motoventiladores		Resistências Elétricas			Conexões (Polegadas)			Carga de gás (Kg)
	Potência (W)	Corrente (A) 220V-1F	Quantidade	Potência (W)	Corrente (A) 220V-1F	Entrada (Líquido)	Saída (Sucção)	Dreno	
FCI 17 20T	5	0,1	1	500	2,3	3/8	3/8	3/4 BSP.	0,50
FCI 18 16T	5	0,1	1	500	2,3	3/8	3/8	3/4 BSP.	0,40

DADOS DIMENSIONAIS E EMBALAGENS

Modelo	Externas (mm)			Fixação (mm)		¹Embalagem (mm)			Pesos (Kg)	
	A	B	C	D	E	Comprim.	Largura	Altura	Líquido	Bruto
FCI 17 20T	505	200	300	418	167	525	425	430	6,0	4,5
FCI 18 16T	505	200	300	418	167	525	425	430	5,7	6,2

¹Embalagem de papelão.

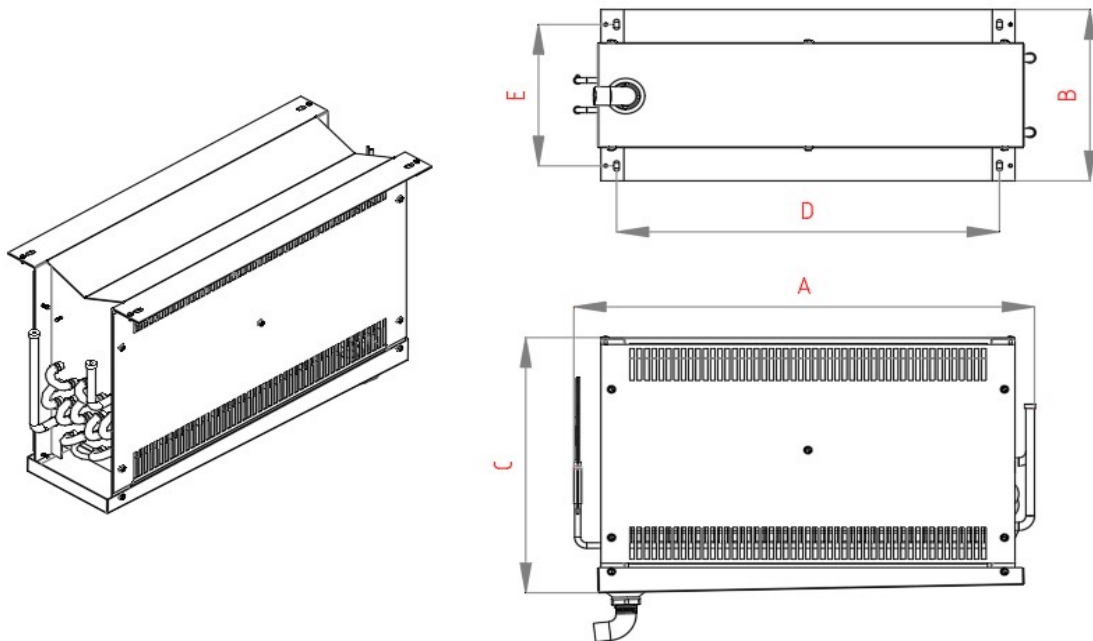

TRV CONDENSADOR A AR REMOTO MODELO "V"



SUAS APLICAÇÕES

Sistemas de refrigeração de:

- Supermercados, atacados;
- Frigoríficos;
- Centros de distribuição e armazenamento;
- Centrais de água gelada (chillers) e "dry-coolers".

OPCIONAIS

Serpentina com proteção especial para ambientes agressivos ou próximos a orla marítima;

Fabricação com motores eletronicamente comutáveis (EC);

Transdutor de pressão para controle dos motores EC;

Coletores divididos em mais circuitos atendendo às cargas de resfriados e congelados simultaneamente;

Coletores com conexões para água;

SUAS CARACTERÍSTICAS

Gabinets em alumínio naval que proporciona mais rigidez e durabilidade ao produto exposto ao tempo;

Construído no formato "V" proporcionando ganho de espaço na instalação;

Alças de içamento para movimentação e instalação;

Elementos de fixação (porcas, parafusos e arruelas) em aço inoxidável, evitando corrosão;

Unidades testadas a 500 psi e pressurizadas com nitrogênio, limpas e secas internamente.

TRV	3	5	1	8	6	P	N	3
Linha	Qtde Ventiladores	Sequencial	Espaçamento entre aletas	Diâmetro Hélice Motor	Tipo Motor	Coletores	Acabamento Serpentina	Tensão
TRV	1 2 3 4 5	2 3 4 5	1 = 10 aletas por polegada 2 = 12 aletas por polegada	5 = 500 mm 8 = 800 mm	4 = AC 4 Polos 6 = AC 6 Polos 8 = AC 8 Polos 2 = AC 12 Polos E = Eletrônico	P = Padrão E = Especial	N = Sem proteção anticorrosiva P = Com proteção anticorrosiva	2 = 220V-3F (50/60Hz) 3 = 380V-3F (50/60Hz) 4 = 440V-3F (50/60Hz)

Qtde Ø 800 (mm)	Modelo	800 mm 6 Polos		Modelo	800 mm 8 Polos		Modelo	800 mm 12 Polos		Conexões (Poleg.)	
		Capacidade Nominal (kcal/h) Δt: 10	Nível Ruído a 10m (dBA)		Capacidade Nominal (kcal/h) Δt: 10	Nível Ruído (dBA)		Capacidade Nominal (kcal/h) Δt: 10	Nível Ruído a 10m (dBA)	Entrada	Saída
1	TRV 121 86	46.750	44	TRV 121 88	39.364	40	TRV 121 82	30.166	33	1 1/8	7/8
1	TRV 122 86	51.128	44	TRV 122 88	42.958	40	TRV 122 82	32.804	33	1 1/8	7/8
1	TRV 131 86	66.040	44	TRV 131 88	51.606	40	TRV 131 82	37.956	33	1 1/8	7/8
1	TRV 132 86	71.422	44	TRV 132 88	55.570	40	TRV 132 82	40.574	33	1 1/8	7/8
1	TRV 141 86	73.158	44	TRV 141 88	56.370	40	TRV 141 82	42.552	33	1 3/8	7/8
1	TRV 142 86	78.030	44	TRV 142 88	59.342	40	TRV 142 82	44.734	33	1 3/8	7/8
1	TRV 151 86	79.240	44	TRV 151 88	61.075	40	TRV 151 82	45.822	33	1 3/8	7/8
1	TRV 152 86	82.444	44	TRV 152 88	63.178	40	TRV 152 82	47.618	33	1 3/8	7/8
2	TRV 221 86	93.500	47	TRV 221 88	78.728	43	TRV 221 82	60.081	36	1 3/8	7/8
2	TRV 222 86	102.256	47	TRV 222 88	85.916	43	TRV 222 82	65.334	36	1 3/8	7/8
2	TRV 231 86	132.080	47	TRV 231 88	103.212	43	TRV 231 82	75.686	36	1 5/8	1 1/8
2	TRV 232 86	142.844	47	TRV 232 88	111.140	43	TRV 232 82	80.780	36	1 5/8	1 1/8
2	TRV 241 86	146.316	47	TRV 241 88	112.740	43	TRV 241 82	82.258	36	1 5/8	1 1/8
2	TRV 242 86	156.060	47	TRV 242 88	118.684	43	TRV 242 82	89.282	36	1 5/8	1 1/8
2	TRV 251 86	158.480	47	TRV 251 88	122.150	43	TRV 251 82	91.246	36	1 5/8	1 1/8
2	TRV 252 86	164.888	47	TRV 252 88	126.356	43	TRV 252 82	94.866	36	1 5/8	1 1/8
3	TRV 331 86	198.120	49	TRV 331 88	154.818	45	TRV 331 82	113.966	37	2 1/8	1 5/8
3	TRV 332 86	214.266	49	TRV 332 88	166.710	45	TRV 332 82	121.518	37	2 1/8	1 5/8
3	TRV 341 86	219.474	49	TRV 341 88	169.110	45	TRV 341 82	125.048	37	2 1/8	1 5/8
3	TRV 342 86	234.090	49	TRV 342 88	178.026	45	TRV 342 82	133.696	37	2 1/8	1 5/8
3	TRV 351 86	237.720	49	TRV 351 88	183.225	45	TRV 351 82	138.082	37	2 1/8	1 5/8
3	TRV 352 86	247.332	49	TRV 352 88	189.534	45	TRV 352 82	143.370	37	2 1/8	1 5/8
4	TRV 431 86	264.160	50	TRV 431 88	206.424	46	TRV 431 82	151.664	39	2 1/8	1 5/8
4	TRV 432 86	285.688	50	TRV 432 88	222.280	46	TRV 432 82	162.270	39	2 1/8	1 5/8
4	TRV 441 86	292.632	50	TRV 441 88	225.480	46	TRV 441 82	169.768	39	2 1/8	2 1/8
4	TRV 442 86	312.120	50	TRV 442 88	237.368	46	TRV 442 82	178.518	39	2 1/8	2 1/8
4	TRV 451 86	316.960	50	TRV 451 88	244.300	46	TRV 451 82	182.898	39	2 1/8	2 1/8
4	TRV 452 86	329.776	50	TRV 452 88	252.712	46	TRV 452 82	190.078	39	2 1/8	2 1/8
5	TRV 531 86	330.200	51	TRV 531 88	258.030	47	TRV 531 82	195.270	40	3 1/8	2 1/8
5	TRV 532 86	357.110	51	TRV 532 88	277.850	47	TRV 532 82	201.882	40	3 1/8	2 1/8
5	TRV 541 86	365.790	51	TRV 541 88	281.850	47	TRV 541 82	212.228	40	3 1/8	2 5/8
5	TRV 542 86	390.150	51	TRV 542 88	296.710	47	TRV 542 82	223.084	40	3 1/8	2 5/8
5	TRV 551 86	396.200	51	TRV 551 88	305.375	47	TRV 551 82	228.316	40	3 1/8	2 5/8
5	TRV 552 86	412.220	51	TRV 552 88	315.890	47	TRV 552 82	236.844	40	3 1/8	2 5/8

Qtde Ø 500 (mm)	Modelo	500 mm 4 Polos		Conexões (Poleg.)	
		Capacidade Nominal (kcal/h) Δt: 10	Nível Ruído a 10m (dBA)	Entrada	Saída
2	TRV 221 54	44.928	52	1 1/8	7/8
2	TRV 222 54	48.450	52	1 1/8	7/8
2	TRV 231 54	58.312	52	1 1/8	7/8
2	TRV 232 54	62.456	52	1 1/8	7/8
2	TRV 241 54	67.407	52	1 1/8	7/8
2	TRV 242 54	71.279	52	1 1/8	7/8
2	TRV 251 54	73.218	52	1 1/8	7/8
2	TRV 252 54	76.608	52	1 1/8	7/8

Qtde Ø 800 (mm)	Modelo	800 mm EC 970 rpm		800 mm EC 760 rpm		800 mm EC 570 rpm		Conexões (Poleg.)	
		Capacidade Nominal (kcal/h) Δt: 10	Nível Ruído a 10m (dBA)	Capacidade Nominal (kcal/h) Δt: 10	Nível Ruído a 10m (dBA)	Capacidade Nominal (kcal/h) Δt: 10	Nível Ruído a 10m (dBA)	Entrada	Saída
1	TRV 121 8E	49.592	44	41.432	40	32.108	33	1 1/8	7/8
1	TRV 122 8E	54.400	44	45.814	40	34.982	33	1 1/8	7/8
1	TRV 131 8E	69.424	44	55.130	40	40.678	33	1 1/8	7/8
1	TRV 132 8E	74.404	44	59.516	40	43.546	33	1 1/8	7/8
1	TRV 141 8E	76.298	44	61.632	40	45.994	33	1 3/8	7/8
1	TRV 142 8E	81.698	44	63.870	40	48.476	33	1 3/8	7/8
1	TRV 151 8E	86.746	44	64.898	40	49.788	33	1 3/8	7/8
1	TRV 152 8E	92.080	44	68.404	40	51.872	33	1 3/8	7/8
2	TRV 221 8E	103.214	47	82.864	43	64.216	36	1 3/8	7/8
2	TRV 222 8E	113.100	47	91.628	43	69.964	36	1 3/8	7/8
2	TRV 231 8E	137.222	47	110.260	43	81.356	36	1 5/8	1 1/8
2	TRV 232 8E	148.846	47	119.032	43	87.092	36	1 5/8	1 1/8
2	TRV 241 8E	158.754	47	123.264	43	91.988	36	1 5/8	1 1/8
2	TRV 242 8E	170.004	47	127.740	43	96.952	36	1 5/8	1 1/8
2	TRV 251 8E	178.930	47	129.796	43	99.576	36	1 5/8	1 1/8
2	TRV 252 8E	189.982	47	136.808	43	103.744	36	1 5/8	1 1/8
3	TRV 331 8E	211.082	49	165.390	45	122.034	37	2 1/8	1 5/8
3	TRV 332 8E	228.544	49	178.548	45	130.638	37	2 1/8	1 5/8
3	TRV 341 8E	233.178	49	184.896	45	137.982	37	2 1/8	1 5/8
3	TRV 342 8E	249.636	49	191.610	45	145.428	37	2 1/8	1 5/8
3	TRV 351 8E	256.280	49	194.694	45	149.364	37	2 1/8	1 5/8
3	TRV 352 8E	271.948	49	205.212	45	155.616	37	2 1/8	1 5/8
4	TRV 431 8E	276.392	50	220.520	46	162.712	39	2 1/8	1 5/8
4	TRV 432 8E	299.038	50	238.064	46	174.184	39	2 1/8	1 5/8
4	TRV 441 8E	313.852	50	246.528	46	183.976	39	2 1/8	2 1/8
4	TRV 442 8E	339.138	50	255.480	46	193.904	39	2 1/8	2 1/8
4	TRV 451 8E	348.192	50	259.592	46	199.152	39	2 1/8	2 1/8
4	TRV 452 8E	372.900	50	273.616	46	207.488	39	2 1/8	2 1/8
5	TRV 531 8E	355.050	51	275.650	47	203.390	40	3 1/8	2 1/8
5	TRV 532 8E	384.018	51	297.580	47	217.730	40	3 1/8	2 1/8
5	TRV 541 8E	391.022	51	308.160	47	229.970	40	3 1/8	2 5/8
5	TRV 542 8E	418.878	51	319.350	47	242.380	40	3 1/8	2 5/8
5	TRV 551 8E	440.434	51	324.490	47	248.940	40	3 1/8	2 5/8
5	TRV 552 8E	466.216	51	342.020	47	259.360	40	3 1/8	2 5/8

Modelo Motor	Dados Elétricos*		
	Potência (kW)	Corrente (A) 220V-3F	Corrente (A) 380V-3F
800 mm 6 Polos	2,2	7,8	4,5
800 mm 8 Polos	1,1	4,3	2,5
800 mm 12 Polos	0,4	1,7	1,0
500 mm 4 Polos	1,1	3,5	2,0
800 mm EC	2,1	5,7	3,0

*Valores por motor.

DADOS DIMENSIONAIS E EMBALAGENS

Modelo	Externas (mm)			Fixação (mm)						¹Embalagem (mm)			Pesos (Kg)			
	A	B	C	D	E	F	G	H	I	Comp.	Larg.	Alt.	10 app		12 app	
													Líqu.	Bruto	Líqu.	Bruto
TRV 121 8 122 8	1.266	1.070	1.645	722	943	-	-	-	-	1.485	1.160	1.800	124	173	127	176
TRV 131 8 132 8	1.266	1.070	1.645	722	943	-	-	-	-	1.485	1.160	1.800	139	188	143	192
TRV 141 8 142 8	1.271	1.070	1.645	722	943	-	-	-	-	1.485	1.160	1.800	154	204	160	209
TRV 151 8 152 8	1.271	1.070	1.645	722	943	-	-	-	-	1.485	1.160	1.800	169	219	176	225
TRV 221 8 222 8	2.271	1.070	1.645	722	973	1.943	-	-	-	2.485	1.160	1.800	228	300	233	305
TRV 231 8 232 8	2.281	1.070	1.645	722	973	1.943	-	-	-	2.485	1.160	1.800	259	331	267	339
TRV 241 8 242 8	2.281	1.070	1.645	722	973	1.943	-	-	-	2.485	1.160	1.800	288	360	299	370
TRV 251 8 252 8	2.281	1.070	1.645	722	973	1.943	-	-	-	2.485	1.160	1.800	317	389	330	402
TRV 331 8 332 8	3.291	1.070	1.645	722	973	1.973	2.943	-	-	3.485	1.160	1.800	383	480	395	492
TRV 341 8 342 8	3.291	1.070	1.645	722	973	1.973	2.943	-	-	3.485	1.160	1.800	427	524	443	540
TRV 351 8 352 8	3.291	1.070	1.645	722	973	1.973	2.943	-	-	3.485	1.160	1.800	471	568	491	588
TRV 431 8 432 8	4.291	1.070	1.645	722	973	1.973	2.973	3.943	-	4.485	1.160	1.800	501	622	517	638
TRV 441 8 442 8	4.291	1.070	1.645	722	973	1.973	2.973	3.943	-	4.485	1.160	1.800	560	682	581	703
TRV 451 8 452 8	4.291	1.070	1.645	722	973	1.973	2.973	3.943	-	4.485	1.160	1.800	619	740	645	767
TRV 531 8 532 8	5.316	1.070	1.645	722	973	1.973	2.973	3.973	4.943	5.485	1.160	1.800	623	770	643	790
TRV 541 8 542 8	5.316	1.070	1.645	722	973	1.973	2.973	3.973	4.943	5.485	1.160	1.800	697	843	723	870
TRV 551 8 552 8	5.316	1.070	1.645	722	973	1.973	2.973	3.973	4.943	5.485	1.160	1.800	768	914	801	947
TRV 221 5 222 5	1.590	870	1.380	521	648	1.313	-	-	-	1.900	960	1.535	119	176	122	179
TRV 231 5 232 5	1.590	870	1.380	521	648	1.313	-	-	-	1.900	960	1.535	135	193	140	197
TRV 241 5 242 5	1.590	870	1.380	521	648	1.313	-	-	-	1.900	960	1.535	152	209	158	215
TRV 251 5 252 5	1.590	870	1.380	521	648	1.313	-	-	-	1.900	960	1.535	167	225	175	233

¹Embalagem de madeira (engradado).

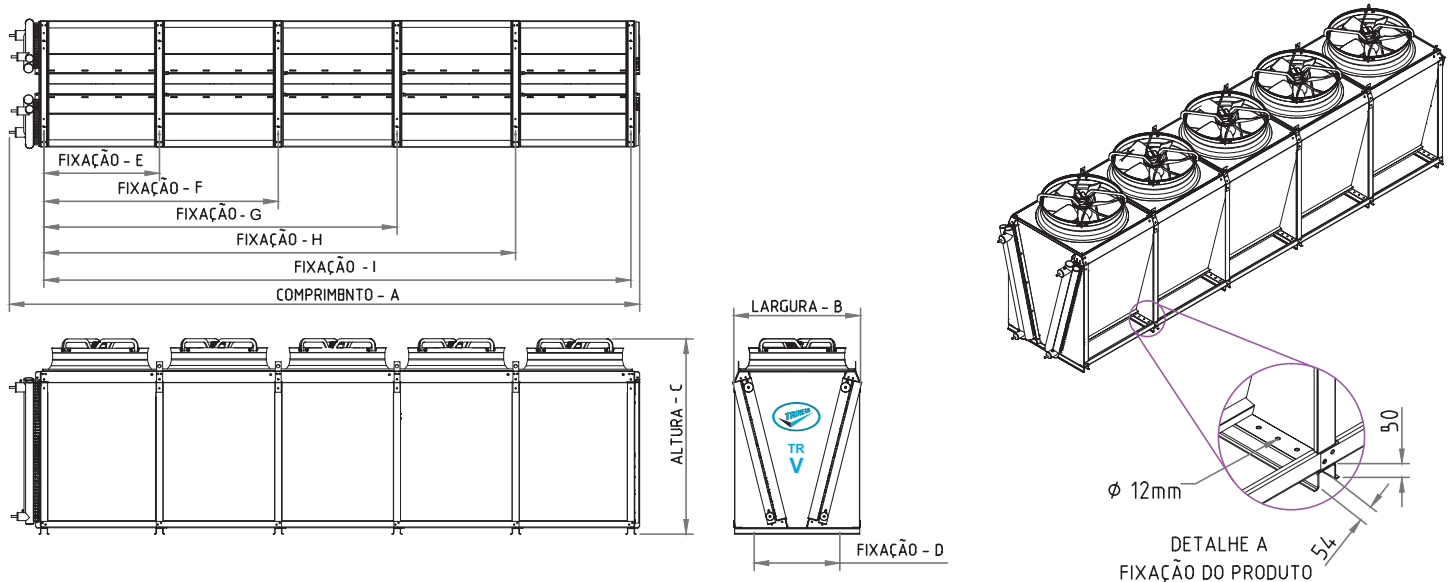

TRP CONDENSADOR A AR REMOTO MODELO PLANO



SUAS APLICAÇÕES

Sistemas de refrigeração de:

- Supermercados, atacados;
- Frigoríficos;
- Centros de distribuição e armazenamento;
- Centrais de água gelada (chillers) e "dry-coolers".

OPCIONAIS

Serpentina com proteção especial para ambientes agressivos ou próximos a orla marítima;

Fabricação com motores eletronicamente comutáveis (EC);

Transdutor de pressão para controle dos motores EC;

Coletores divididos em mais circuitos atendendo às cargas de resfriados e congelados simultaneamente;

Coletores com conexões para água.

SUAS CARACTERÍSTICAS

Gabinets em alumínio naval que proporciona mais rigidez e durabilidade ao produto exposto ao tempo;

Construído com os pés comutáveis para instalação tanto para fluxo vertical (mesa) ou horizontal do ar;

Alças de içamento para movimentação e instalação;

Elementos de fixação (porcas, parafusos e arruelas) em aço inoxidável, evitando corrosão;

Unidades testadas a 500 psi e pressurizadas com nitrogênio, limpas e secas internamente.

TRP	2	5	2	8	6	P	N	3
Linha	Qtde Ventiladores	Sequencial	Espaçamento entre aletas	Diâmetro Hélice Motor	Tipo Motor	Coletores	Acabamento Serpentina	Tensão
TRP	1 2 3 4 5	3 4 5	1 = 10 aletas por polegada 2 = 12 aletas por polegada	5 = 500 mm 8 = 800 mm	4 = AC 4 Polos 6 = AC 6 Polos 8 = AC 8 Polos 2 = AC 12 Polos E = Eletrônico	P = Padrão E = Especial	N = Sem proteção anticorrosiva P = Com proteção anticorrosiva	2 = 220V-3F (50/60Hz) 3 = 380V-3F (50/60Hz) 4 = 440V-3F (50/60Hz)

Qtde Ø 800 (mm)	Modelo	800 mm 6 Polos		Modelo	800 mm 8 Polos		Modelo	800 mm 12 Polos		Conexões (Poleg.)	
		Capacidade Nominal (kcal/h) Δt: 10	Nível Ruído a 10m (dBA)		Capacidade Nominal (kcal/h) Δt: 10	Nível Ruído a 10m (dBA)		Capacidade Nominal (kcal/h) Δt: 10	Nível Ruído a 10m (dBA)	Entrada	Saída
1	TRP 131 86	37.229	44	TRP 131 88	31.042	40	TRP 131 82	24.712	33	1 5/8	7/8
1	TRP 132 86	40.418	44	TRP 132 88	33.495	40	TRP 132 82	26.657	33	1 5/8	7/8
1	TRP 141 86	44.725	44	TRP 141 88	36.682	40	TRP 141 82	28.910	33	1 5/8	7/8
1	TRP 142 86	47.766	44	TRP 142 88	39.217	40	TRP 142 82	30.722	33	1 5/8	7/8
1	TRP 151 86	50.225	44	TRP 151 88	40.566	40	TRP 151 82	33.050	33	1 5/8	7/8
1	TRP 152 86	53.256	44	TRP 152 88	42.882	40	TRP 152 82	35.203	33	1 5/8	7/8
2	TRP 231 86	76.292	47	TRP 231 88	64.058	43	TRP 231 82	49.518	36	1 5/8	1 1/8
2	TRP 232 86	82.709	47	TRP 232 88	69.115	43	TRP 232 82	53.307	36	1 5/8	1 1/8
2	TRP 241 86	90.828	47	TRP 241 88	75.560	43	TRP 241 82	57.565	36	1 5/8	1 1/8
2	TRP 242 86	97.314	47	TRP 242 88	80.885	43	TRP 242 82	61.166	36	1 5/8	1 1/8
2	TRP 251 86	102.052	47	TRP 251 88	81.495	43	TRP 251 82	65.843	36	1 5/8	1 1/8
2	TRP 252 86	108.576	47	TRP 252 88	86.384	43	TRP 252 82	70.109	36	1 5/8	1 1/8
3	TRP 331 86	114.929	49	TRP 331 88	96.650	45	TRP 331 82	74.228	37	2 1/8	1 5/8
3	TRP 332 86	124.816	49	TRP 332 88	104.268	45	TRP 332 82	79.908	37	2 1/8	1 5/8
3	TRP 341 86	137.294	49	TRP 341 88	114.753	45	TRP 341 82	86.748	37	2 1/8	1 5/8
3	TRP 342 86	147.327	49	TRP 342 88	122.443	45	TRP 342 82	92.027	37	2 1/8	1 5/8
3	TRP 351 86	154.062	49	TRP 351 88	123.311	45	TRP 351 82	98.916	37	2 1/8	1 5/8
3	TRP 352 86	162.385	49	TRP 352 88	130.521	45	TRP 352 82	105.329	37	2 1/8	1 5/8
4	TRP 431 86	163.552	50	TRP 431 88	131.766	46	TRP 431 82	107.815	39	2 1/8	2 1/8
4	TRP 432 86	174.867	50	TRP 432 88	139.276	46	TRP 432 82	111.141	39	2 1/8	2 1/8
4	TRP 441 86	183.128	50	TRP 441 88	152.327	46	TRP 441 82	115.206	39	3 1/8	2 1/8
4	TRP 442 86	196.418	50	TRP 442 88	163.007	46	TRP 442 82	122.452	39	3 1/8	2 1/8
4	TRP 451 86	206.373	50	TRP 451 88	165.667	46	TRP 451 82	131.985	39	3 1/8	2 1/8
4	TRP 452 86	218.971	50	TRP 452 88	172.106	46	TRP 452 82	140.544	39	3 1/8	2 1/8
5	TRP 541 86	229.158	51	TRP 541 88	190.687	47	TRP 541 82	144.055	40	3 1/8	2 5/8
5	TRP 542 86	246.139	51	TRP 542 88	204.213	47	TRP 542 82	153.053	40	3 1/8	2 5/8
5	TRP 551 86	257.805	51	TRP 551 88	207.418	47	TRP 551 82	164.618	40	3 1/8	2 5/8
5	TRP 552 86	274.251	51	TRP 552 88	216.029	47	TRP 552 82	175.843	40	3 1/8	2 5/8

Qtde Ø 500 (mm)	Modelo	500 mm 4 Polos		Conexões (Poleg.)	
		Capacidade Nominal (kcal/h) Δt: 10	Nível Ruído a 10m (dBA)	Entrada	Saída
2	TRP 231 54	39.096	52	1 3/8	7/8
2	TRP 232 54	42.609	52	1 3/8	7/8
2	TRP 241 54	46.179	52	1 3/8	7/8
2	TRP 242 54	49.832	52	1 3/8	7/8
2	TRP 251 54	51.579	52	1 5/8	7/8
2	TRP 252 54	54.650	52	1 5/8	7/8

Qtde Ø 800 (mm)	Modelo	800 mm EC 970 rpm		800 mm EC 760 rpm		800 mm EC 570 rpm		Conexões (Poleg.)	
		Capacidade Nominal (kcal/h) Δt: 10	Nível Ruído a 10m (dBA)	Capacidade Nominal (kcal/h) Δt: 10	Nível Ruído a 10m (dBA)	Capacidade Nominal (kcal/h) Δt: 10	Nível Ruído a 10m (dBA)	Entrada	Saída
1	TRP 131 8E	40.322	44	33.157	40	26.314	33	1 5/8	7/8
1	TRP 132 8E	43.537	44	35.881	40	28.378	33	1 5/8	7/8
1	TRP 141 8E	47.988	44	39.381	40	30.950	33	1 5/8	7/8
1	TRP 142 8E	51.738	44	42.112	40	32.990	33	1 5/8	7/8
1	TRP 151 8E	54.064	44	43.742	40	36.203	33	1 5/8	7/8
1	TRP 152 8E	57.584	44	46.436	40	38.033	33	1 5/8	7/8
2	TRP 231 8E	80.644	47	66.314	43	52.628	36	1 5/8	1 1/8
2	TRP 232 8E	87.074	47	71.762	43	56.756	36	1 5/8	1 1/8
2	TRP 241 8E	95.976	47	78.762	43	61.900	36	1 5/8	1 1/8
2	TRP 242 8E	103.476	47	84.224	43	65.980	36	1 5/8	1 1/8
2	TRP 251 8E	108.128	47	87.484	43	72.406	36	1 5/8	1 1/8
2	TRP 252 8E	115.168	47	92.872	43	76.066	36	1 5/8	1 1/8
3	TRP 331 8E	120.966	49	99.471	45	78.942	37	2 1/8	1 5/8
3	TRP 332 8E	130.611	49	107.643	45	85.134	37	2 1/8	1 5/8
3	TRP 341 8E	143.964	49	118.143	45	92.850	37	2 1/8	1 5/8
3	TRP 342 8E	155.214	49	126.336	45	98.970	37	2 1/8	1 5/8
3	TRP 351 8E	162.192	49	131.226	45	108.609	37	2 1/8	1 5/8
3	TRP 352 8E	172.752	49	139.308	45	114.099	37	2 1/8	1 5/8
4	TRP 431 8E	173.993	50	140.208	46	114.918	39	2 1/8	2 1/8
4	TRP 432 8E	185.998	50	149.882	46	122.847	39	2 1/8	2 1/8
4	TRP 441 8E	191.952	50	157.524	46	123.800	39	3 1/8	2 1/8
4	TRP 442 8E	206.952	50	168.448	46	131.960	39	3 1/8	2 1/8
4	TRP 451 8E	216.256	50	174.968	46	144.812	39	3 1/8	2 1/8
4	TRP 452 8E	230.336	50	185.744	46	152.132	39	3 1/8	2 1/8
5	TRP 541 8E	239.940	51	196.905	47	154.750	40	3 1/8	2 5/8
5	TRP 542 8E	258.690	51	210.560	47	164.950	40	3 1/8	2 5/8
5	TRP 551 8E	270.320	51	218.710	47	181.015	40	3 1/8	2 5/8
5	TRP 552 8E	287.920	51	232.180	47	190.165	40	3 1/8	2 5/8

Modelo Motor	Dados Elétricos*		
	Potência (kW)	Corrente (A) 220V-3F	Corrente (A) 380V-3F
800 mm 6 Polos	2,2	7,8	4,5
800 mm 8 Polos	1,1	4,3	2,5
800 mm 12 Polos	0,4	1,7	1,0
500 mm 4 Polos	1,1	3,5	2,0
800 mm EC	2,1	5,7	3,0

*Valores por motor.

DADOS DIMENSIONAIS E EMBALAGENS

Modelo	Externas (mm)			Fixação (mm)						Embalagem (mm)			Pesos (Kg)			
	A	B	C	D	E	F	G	H	I	Comp.	Larg.	Alt.	10 app		12 app	
													Líqu.	Bruto	Líqu.	Bruto
TRP 131 8 132 8	1.313	1.340	1.220	943	-	-	-	-	450	1.500	980	1.550	103	123	105	126
TRP 141 8 142 8	1.313	1.340	1.220	943	-	-	-	-	450	1.500	980	1.550	110	132	113	135
TRP 151 8 152 8	1.313	1.340	1.220	943	-	-	-	-	450	1.500	980	1.550	117	140	120	144
TRP 231 8 232 8	2.313	1.340	1.220	-	1.943	-	-	-	450	2.500	980	1.550	187	224	191	229
TRP 241 8 242 8	2.313	1.340	1.220	-	1.943	-	-	-	450	2.500	980	1.550	200	240	205	246
TRP 251 8 252 8	2.313	1.340	1.220	-	1.943	-	-	-	450	2.500	980	1.550	214	256	220	264
TRP 331 8 332 8	3.325	1.340	1.220	973	1.973	2.943	-	-	450	3.512	980	1.550	281	337	287	344
TRP 341 8 342 8	3.325	1.340	1.220	973	1.973	2.943	-	-	450	3.512	980	1.550	301	361	309	370
TRP 351 8 352 8	3.325	1.340	1.220	973	1.973	2.943	-	-	450	3.512	980	1.550	321	385	330	396
TRP 431 8 432 8	4.351	1.340	1.220	-	1.973	-	3.943	-	450	4.538	980	1.550	362	434	369	443
TRP 441 8 442 8	4.351	1.340	1.220	-	1.973	-	3.943	-	450	4.538	980	1.550	390	468	400	480
TRP 451 8 452 8	4.351	1.340	1.220	-	1.973	-	3.973	-	450	4.538	980	1.550	416	500	429	514
TRP 541 8 542 8	5.351	1.340	1.220	-	1.973	2.973	-	4.943	450	5.538	980	1.550	490	588	502	602
TRP 551 8 552 8	5.351	1.340	1.220	-	1.973	2.973	-	4.943	450	5.538	980	1.550	522	627	538	645
TRP 231 5 232 5	1.725	1.106	1.050	521	648	1.313	-	-	350	1.915	935	1.320	116	139	118	141
TRP 241 5 242 5	1.725	1.106	1.050	521	648	1.313	-	-	350	1.915	935	1.320	123	148	126	151
TRP 251 5 252 5	1.725	1.106	1.050	521	648	1.313	-	-	350	1.915	935	1.320	131	157	134	161

¹Embalagem de madeira (engradado).

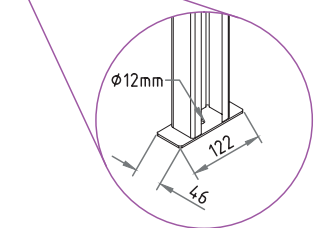
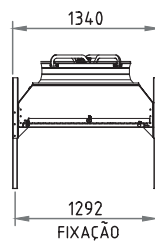
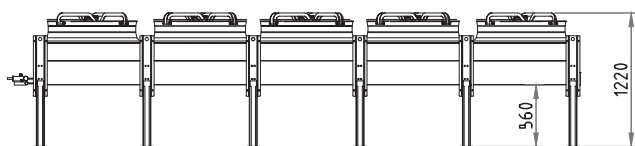
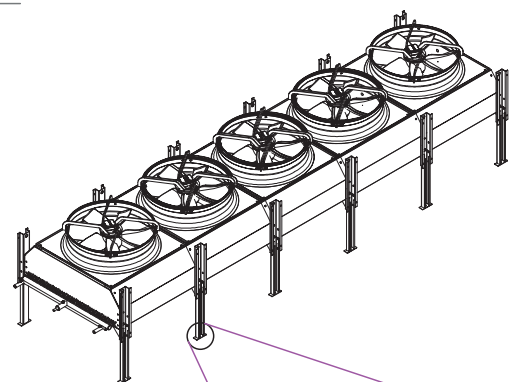
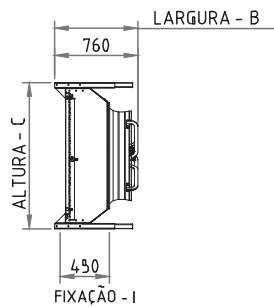
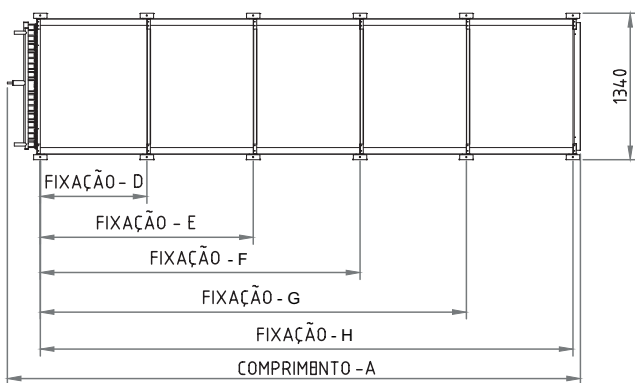

FATORES DE CORREÇÃO E SELEÇÃO

CONDENSADORES A AR REMOTOS TRV & TRP

Os cálculos de capacidade dos condensadores são baseados nas seguintes condições de operação:

Ta – Temperatura de entrada do ar: 35°C

Tc – Temperatura de condensação: 45°C

Refrigerante - R22

Δt : Tc - Ta: 45°C - 35°C = 10°C

Altitude: 0 metros

Para condições de operação e locais de instalação diferentes do padrão é necessário corrigir a capacidade do condensador, através dos fatores indicados nas tabelas utilizando a fórmula abaixo:

$$Q_{cd} = Q_{cr} * 10 / \Delta t \times C1 \times C2 \times C3 \times C4$$

*Caso a quantidade de calor a rejeitar total do compressor (Qcr) não esteja disponível pelo fabricante, utilizar a fórmula abaixo:

$$Q_{cd} = Q_{cp} \times F_c \times 10 / \Delta t \times C1 \times C2 \times C3 \times C4$$

Onde:

Qcd – Capacidade do condensador

Qcr – Quantidade total de calor a rejeitar pelo compressor (Qcp + Pa)

Qcp – Capacidade frigorífica do compressor

Pa – Potência absorvida (kWx860 = Kcal/h)

Fc – Fator por tipo de compressor
Tabela 1

C1 – Fator referente ao refrigerante
Tabela 2

C2 – Fator referente à temperatura de entrada do ar
Tabela 3

C3 – Fator referente à altitude da instalação
Tabela 4

C4 – Fator referente ao material da aleta
Tabela 5

TABELA 1 - FATOR PARA COMPRESSORES HERMÉTICOS, SEMI-HERMÉTICOS E SCROLL (FC)

Temperatura de Condensação (°C)	Temperatura de Evaporação (°C)										
	-40	-35	-30	-25	-20	-15	-10	-5	0	+5	+10
35	1,68	1,60	1,53	1,47	1,41	1,35	1,31	1,27	1,23	1,19	1,14
40	1,77	1,66	1,58	1,51	1,44	1,39	1,34	1,29	1,25	1,21	1,18
45	1,88	1,74	1,63	1,55	1,48	1,43	1,38	1,33	1,29	1,24	1,21
50	2,04	1,86	1,72	1,62	1,54	1,48	1,42	1,37	1,33	1,28	1,24
55	2,28	2,08	1,90	1,75	1,62	1,53	1,46	1,41	1,37	1,32	1,25

TABELA 2 - FATOR REFERENTE AO REFRIGERANTE (C1)

Refrigerante	R22	R404A	R134A	R410A	R407C
C1	1	0,96	0,981	0,95	0,94

TABELA 3 - FATOR REFERENTE À TEMPERATURA DE ENTRADA DO AR (C2)

Temp. Ent. (°C)	25	30	33	34	35	36	37	38	40	42	45
C2	0,97	0,98	0,992	0,996	1,00	1,01	1,02	1,03	1,05	1,07	1,08

TABELA 4 - FATOR REFERENTE À ALTITUDE DA INSTALAÇÃO (C3)

Temp. Ent. (°C)	0	200	400	600	800	1000	1200	1400	1600	1800	2000
C3	1,000	1,013	1,027	1,042	1,058	1,074	1,090	1,107	1,124	1,142	1,160

TABELA 5 - FATOR REFERENTE AO MATERIAL DA ALETA (C4)

Material	Alumínio Standard	Al. Proteção Epóxi
C4	1	1,03

CORREÇÃO DO NÍVEL DE RUÍDO

Distância (m)	1m	2m	3m	4m	5m	10m	15m	20m	30m	40m	50m
Cond. Não Reflexiva	+20	+14	+10	+8	+6	0	-4	-6	-10	-12	-14
Cond. Reflexiva	+23	+17	+13	+11	+8	+3	-1	-3	-7	-9	-11

ALETADOS ESTÁTICOS

- Aletas e cabeceiras em alumínio;
- Unidades testadas a 500 psi, pressurizadas, limpas e secas internamente.

EVAPORADORES HORIZONTAIS

- Tubulação de cobre 3/8", 1/2" e 5/8";
- Espaçamento entre aletas de 15 mm.

MODELOS 1 E 2 LINHAS

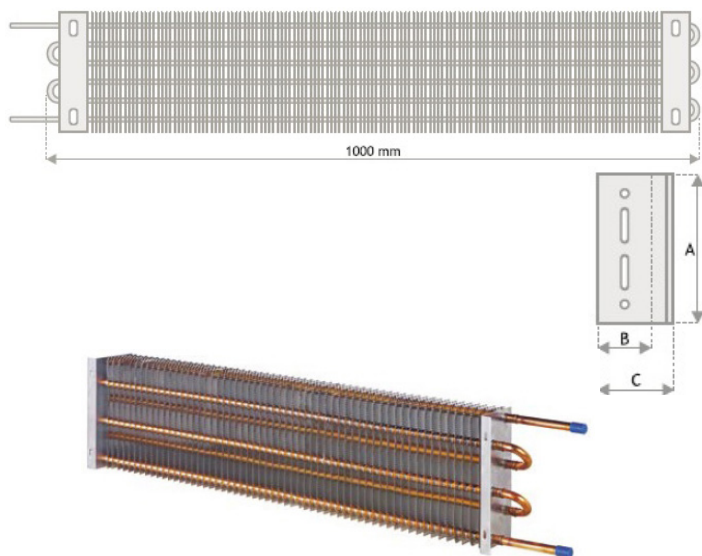

DADOS GERAIS							
Modelo 1 Linha	Capacidade Nominal (Kcal/h) por Metro Temp. Evap -10°C			Dimensões (mm)			Área de Troca (m ²)
	3/8"	1/2"	5/8"	A	B	C	
4 Tubos	87	96	105	200	40	50	1,00
6 Tubos	135	155	175	300	40	50	1,50
8 tubos	176	196	216	400	40	50	2,00

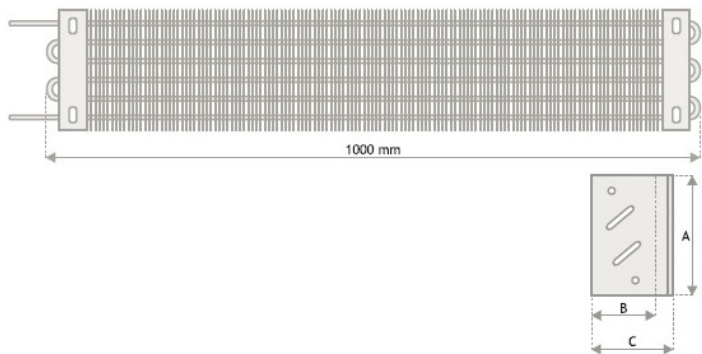

DADOS GERAIS							
Modelo 2 Linhas	Capacidade Nominal (Kcal/h) por Metro Temp. Evap -10°C			Dimensões (mm)			Área de Troca (m ²)
	3/8"	1/2"	5/8"	A	B	C	
4 Tubos	96	116	136	140	70	85	1,21
6 Tubos	154	174	194	205	70	85	1,78
8 tubos	180	200	220	215	70	85	1,86

EVAPORADORES HORIZONTAIS

- Tubulação de cobre 5/8";
- Espaçamento entre aletas de 8 mm.

MODELO SUPERMERCADO

DADOS GERAIS			
Modelo	Capac. Nominal (Kcal/h) por Metro Temp. Evap -10°C	Dimensões (mm)	Área de Troca (m ²)
		A	
6 Tubos	620	150	1,00
8 Tubos	790	200	1,50
10 tubos	940	250	2,00
12 Tubos	1.100	300	1,50
14 tubos	1.300	350	2,00
16 Tubos	1.500	400	1,50
18 tubos	1.700	450	2,00

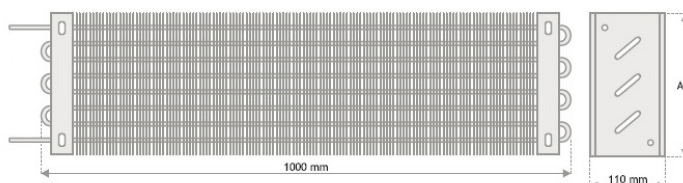

EVAPORADORES HORIZONTAIS

MODELO VERSÁTIL

DADOS GERAIS				
Modelo	Capacidade Nominal (kcal/h) Temp. Evap -10°C		Dimensões (mm)	Área de Troca (m ²)
	3/8"	1/2"		
12 Tubos	120	150	200	1,00
18 Tubos	180	220	300	1,50

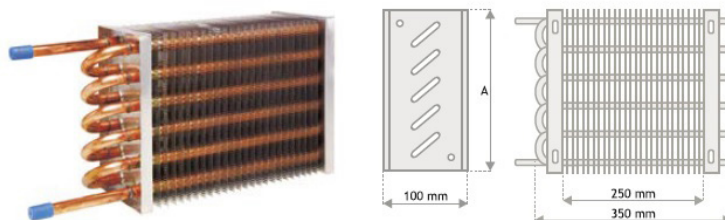

→ Tubulação de cobre 3/8" e 1/2";

→ Espaçamento entre aletas de 10 mm.

EVAPORADORES VERTICAIS

MODELO T

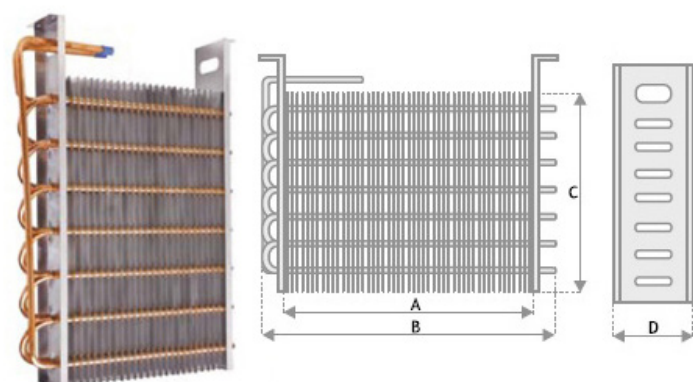

→ Tubulação de cobre 1/2";

→ Espaçamento entre aletas de 9 mm;

→ Todos modelos tem um suporte para fixação de 100 mm.

DADOS GERAIS						
Modelo	Nº Tubos	Capacidade Nominal (kcal/h) Temp. Evap -10°C	Dimensões (mm)			
			1/2"	A	B	C
T-2	12	264	350	450	457,2	99
T-3	14	308	350	450	533,4	99
T-4	14	404	460	560	533,4	99
T-5	16	462	460	560	609,6	99
T-6	18	616	460	560	609,6	132
T-8	24	905	600	700	685,8	132

EVAPORADORES VERTICAIS

MODELO TG

DADOS GERAIS							
Modelo	Nº Tubos	Capacidade Nominal (Kcal/h) Temp. Evap -10°C			Dimensões (mm)		
		3/8"	1/2"	5/8"	A	B	C
TG-0	8	95	105	115	250	350	314
TG-1	10	120	130	140	250	350	392
TG-2	12	140	150	160	250	350	471
TG-3	14	200	210	220	300	400	550
TG-4	16	230	240	250	300	400	628
TG-5	18	250	260	270	300	400	706
TG-6	20	290	300	310	300	400	785

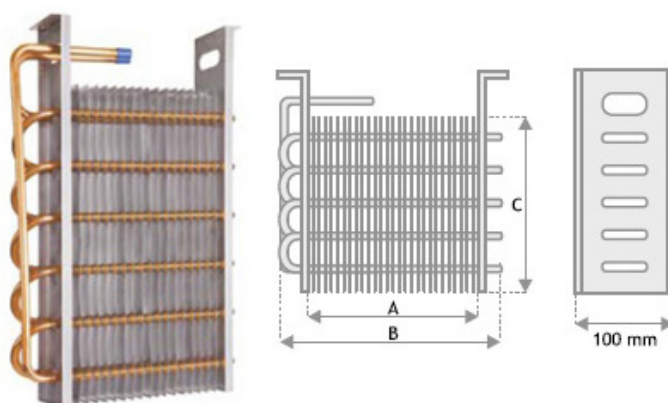

→ Tubulação de cobre 3/8", 1/2" e 5/8";

→ Espaçamento entre aletas de 15 mm;

→ Todos modelos tem um suporte para fixação de 100 mm.



Rua Doutor Afonso Vergueiro, 778 | Vila Maria

São Paulo – SP | CEP 02116-001

Fone: (11) 2955-9977

contato@trineva.com.br

www.trineva.com.br

Revisão Setembro/2023